

CATALOGUE OUTILLAGE 2023

RYOBI



3 ANS
DE GARANTIE*

ryobitools.fr

* Garantie 2 ans + 1 an d'extension offert, voir conditions sur le site Ryobi® : ryobitools.fr



Sommaire

Développement durable	4-6
Garantie	7

Outils sur batterie 18V ONE+™

Historique 18V	8-9
Concept 18V ONE+™	10-11
Batteries et chargeurs 18V ONE+™	12-19
Percer, visser, boulonner	24-39
Clouer, agraffer	40-43
Poncer, travailler le bois	44-46
Multitools	47
Meuler, tronçonner	48-50
Scier, couper	51-61
Loisirs créatifs	62-65
Nettoyage	66-73
Automobile	74-79
Eclairage	80-83
Loisirs extérieurs	84-87
Tableau d'autonomie 18V ONE+™	88-93

Outils sur batterie 12V

94-95

Outils sur batterie 4V

96-97

Instruments de mesure

98-100

Outils filaires

Percer, visser	102-103
Meuler, tronçonner, couper	104-105
Scier, couper	106-107
Poncer, travailler le bois, décaper	108-111
Nettoyage	112

Outils stationnaires

113-120

Piètements et établis

121-122

Accessoires

123-144

Rangements

145-146

Index des pictogrammes

147



Page 63



Page 29



Page 87



Page 69



Page 102



Page 58



Page 98-99

Outils 18V ONE+™

Outils 12V et 4V

Instruments de mesure

Outils filaires

Outils stationnaires

Piètements et établis

Accessoires

Rangements

NOTRE ENGAGEMENT EN FAVEUR DU DÉVELOPPEMENT DURABLE

Nous nous efforçons continuellement d'améliorer nos performances environnementales par la recherche et le développement, la planification à long terme des produits, la fabrication responsable et la compréhension des besoins. Grâce à nos initiatives environnementales, nous nous concentrons sur des objectifs de développement durable (ODD) pertinents et notamment la défense d'une consommation et d'une production responsables ainsi que sur la mise en place de mesures concrètes pour lutter contre le changement climatique.

INNOVATION ET DÉVELOPPEMENT DURABLE:

La politique de développement des gammes Ryobi® vise à intégrer les impératifs écologiques et une consommation responsable.

En 2021, Ryobi® a célébré les 25 ans de son concept d'outils sur batterie 18V ONE+™, plateforme leader sur le marché Grand Public en France. Un concept unique de plus de 200 outils sur batterie 100% compatible et rétrocompatible permettant aux utilisateurs de s'équiper à leur rythme et selon leurs besoins.

Chez Ryobi®, pas d'obsolescence programmée. Grâce à la pérennité et à l'évolutivité du concept ONE+™, l'utilisateur est assuré de toujours bénéficier des dernières innovations sans avoir à jeter ses anciens éléments. En effet, les produits et batteries développés depuis plus de 25 ans sont toujours compatibles et interchangeables avec les nouveautés les plus récentes.

Ce concept lutte ainsi contre le phénomène d'obsolescence technologique, le multi-équipement contraint et le gaspillage des ressources en proposant une solution durable bénéfique pour l'environnement et plus économique pour l'utilisateur.



RECYCLAGE:

PARCE QUE LES RESSOURCES SONT LIMITÉES NOUS NOUS DEVONS DE LES RECYCLER



Dans le cadre de son adhésion à l'éco-organisme Ecosystème, la marque Ryobi® met tout en œuvre pour fournir, à ses clients et partenaires, toutes les informations nécessaires à la collecte et au recyclage de ses outils électroportatifs.



Ryobi® est un leader dans la conception et la fabrication de batteries lithium-ion.

Le recyclage des batteries est à ce titre pour Ryobi® une préoccupation majeure.

Par son adhésion à l'éco-organisme Screlec et sa solution Batribox, Ryobi® œuvre à augmenter le taux de recyclage des batteries qui ont atteint la fin de leur durée de vie, optimisant la gestion de ces déchets de la collecte jusqu'à leur dépollution.

Ainsi, Screlec a collecté 5310 tonnes de piles et batteries usagées en 2021 par l'intermédiaire de sa solution Batribox, soit une hausse de 15,5% sur un an.

100% des piles et batteries collectées par Screlec sont recyclées dans des centres de traitement spécialisés et 98% de ces déchets sont recyclés en France.

73.4% des matériaux issus du recyclage ont été valorisés et réutilisés dans la fabrication de nouveaux produits.

Les batteries Ryobi® sont ainsi recyclées de manière responsable.



95 % DES MATÉRIAUX QUI COMPOSENT NOS BATTERIES LITHIUM-ION SONT RECYCLABLES

Tous les outils et batteries Ryobi® ne demandent qu'à bénéficier d'une seconde vie. Chez Ryobi® aussi nous encourageons nos revendeurs et utilisateurs à mettre en place et utiliser les points de collectes appropriés !



Les emballages, notices et manuels d'instruction constituent une composante importante de l'empreinte environnementale d'un produit fini. Ryobi® contribue par l'intermédiaire de l'éco-organisme Citeo, au tri, recyclage et réemploi des emballages et papiers pour les transformer en de nouvelles ressources.

Aujourd'hui, 72% des emballages ménagers et 62% des papiers sont recyclés grâce au geste de tri des Français devenu premier geste éco-citoyen.

Tous les emballages des produits Ryobi® sont recyclables. Pensez au tri !



CONSULTEZ LE SITE WWW.CONSIGNESECTRI.FR

ENGAGEMENTS

TECHTRONIC INDUSTRIES AVEC SA MARQUE RYOBI® S'ENGAGE TOUJOURS PLUS EN MATIÈRE DE RSE* EN SIGNANT 2 CHARTES DE PARTENARIAT.



Parce qu'il est dans la mission de RYOBI® d'aider à l'amélioration de notre univers au quotidien, nos logements et nos lieux de vie, RYOBI® a décidé de soutenir « **Les Bricos du Cœur** ». Leur vocation étant "d'aider les gens qui aident les gens" en améliorant l'environnement de travail des bénévoles de différentes associations et fondations. Notre mécénat et celui de nos consommateurs, ainsi que le don d'outils pour les aider au quotidien, viendront soutenir l'action de l'association.



PLANÈTE URGENCE
VOLONTARIAT & DÉVELOPPEMENT
GroupesOS

Et parce qu'il est dans la mission des outils RYOBI® de valoriser la nature, l'entretenir, la préserver et savoir profiter des bienfaits qu'elle apporte RYOBI® a décidé de soutenir « **Planète Urgence** » qui agit en faveur de l'environnement en redonnant vie à des écosystèmes entiers. Notre engagement et celui de nos consommateurs permettront ainsi de préserver les forêts et la biodiversité en danger et de sensibiliser à l'environnement.



Les Bricos du Cœur - Chantier
Fondation Arc en Ciel Belfort



Les Bricos du Cœur - Chantier
Compagnons Bâisseurs Saint-Patrice

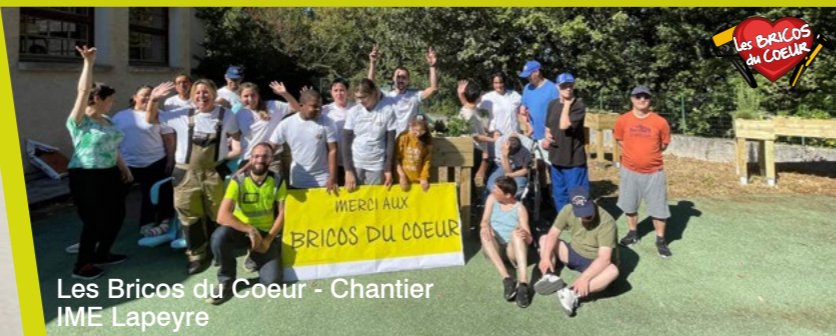

Les Bricos du Cœur - Chantier
IME Lapeyre



Planète Urgence - Projet MAHAKAM



Planète Urgence - Projet TAPIA

Pour en savoir plus sur Les Bricos Du Cœur et leurs projets, n'hésitez pas à visiter leur site : <https://bricosducoeur.org/>
Pour en savoir plus sur Planète Urgence et leurs projets, n'hésitez pas à visiter leur site : <https://planete-urgence.org/>

*RSE : Responsabilité Sociétale des Entreprises



Nos outils sont conçus pour durer, notre garantie aussi !

GARANTIE 3 ANS : 2 ANS + 1 AN D'EXTENSION OFFERT

à valider par enregistrement en ligne sur le site Ryobi® : ryobitools.fr

Pour étendre cette période de garantie à 3 ans sur les outils de bricolage et de jardinage électriques et sans fil, batteries et chargeurs inclus, de la marque Ryobi® : utiliser le formulaire d'enregistrement présent sur le site ryobitools.fr dans les 30 jours qui suivent la date d'achat. La confirmation d'enregistrement ainsi que la facture originale mentionnant la date d'achat serviront de preuve d'extension de la garantie.

Cette garantie couvre les défauts des produits liés à leur fabrication et aux matériaux utilisés pour leur fabrication à la date d'achat.*

Les produits Ryobi® ont été conçus pour une utilisation strictement privée. Aucune garantie ne s'applique en cas d'utilisation commerciale ou professionnelle.

SERVICE APRÈS-VENTE AGRÉÉ

Pour trouver le service après-vente agréé le plus proche, rendez-vous sur : <https://fr.ryobitools.eu/france/reparer-son-outil/>

* Voir l'intégralité des conditions de garantie et exclusion sur le site ryobitools.fr

Plus de **25** À VOS CÔTÉS ans

18V ONE+

Concept 18V ONE+ Ryobi®, la solution sur mesure !

Innovation qui a résisté à l'épreuve du temps, le concept ONE+™ est né de la volonté révolutionnaire de proposer plusieurs outils fonctionnant avec une seule et même batterie. Cet état d'esprit n'a pas changé. Chez Ryobi® avoir une innovation d'avance est au cœur de la stratégie, comme le démontrent tous les jours les différentes

technologies de pointe de nos batteries ONE+™, qui offrent à vos outils toujours plus de performances et d'autonomie. Envie de bricoler, de jardiner et bien plus encore ? Besoin de puissance, de confort et de facilité d'utilisation ? Découvrez toutes les solutions et la flexibilité offertes par le concept 18V ONE+™. Ryobi® est là pour vous accompagner dans tous vos projets !

LA CRÉATION DU ONE+™



1996 + 2000

Lancement du concept 18V ONE+™, 1^{er} système d'outils à batterie compatible grand public.

Ryobi® adopte sa couleur verte iconique.

L'INNOVATION AU CŒUR DU DÉVELOPPEMENT



2004 + 2012

Lancement de la technologie de batteries Lithium+. Plus de performances et d'autonomie pour vos outils.

La technologie Hybride révolutionne la manière d'alimenter son outil, pour ne jamais être à court d'énergie.



2013

L'innovation est l'essence de Ryobi®. Ryobi® est la 1^{ère} marque à introduire la technologie moteur Brushless dans l'outillage grand public.

UNE PREMIÈRE GRAND



BRUSHLESS

2015

POUR LE MARCHÉ PUBLIC



2016

1^{ère} batterie 5,0 Ah sur le marché grand public. Toujours plus d'autonomie et de possibilités pour le sans-fil.

LE CONCEPT ONE+™, TOUJOURS PLUS DE SOLUTIONS ET D'INNOVATIONS



2017

Mise en place de la garantie 2 ans + 1 an d'extension, sur tous les outils Ryobi® filaires et sans-fil, batteries comprises.

Ryobi® lance les batteries High Energy⁽¹⁾. 1^{ères} batteries haute capacité à destination du grand public.

100+ OUTILS
18V ONE+

2018

+ de 100 outils ONE+™ de bricolage, jardinage et bien plus encore... compatibles avec un seule et même batterie !

RYOBI® RENFORCE SA GAMME ONE+ HP™

18V ONE+ HP
200+ OUTILS

2022 + 2023

+ de 20 outils ONE+ HP™ dernière génération aux finitions premium. Une batterie pour plus de 200 outils.

Pour chaque projet, il y a un Ryobi® ! De nouvelles solutions et applications pour tous les projets de la maison.

Lancement de la gamme Premium 18V ONE+ HP™. Technologie de moteurs Brushless nouvelle génération qui combine compacité et performances.

UNE BATTERIE
POUR PLUS DE

200+

OUTILS
de bricolage
et de jardinage



Et bien plus encore...

- Automobile
- Nettoyage atelier et maison
- Loisirs créatifs
- Décoration
- Bricolage
- Stationnaire
- Éclairage
- Loisirs extérieurs
- Entretien pelouse
- Entretien arbres et haies
- Nettoyage jardin

Le concept 18V ONE+™ Ryobi® comptabilise plus de 200 outils de bricolage, de jardinage et bien plus encore pour donner vie à une multitude de projets pour votre maison.

Tondre, percer, couper, créer... tout cela est possible avec une seule et même batterie !

POUR CHAQUE PROJET, IL Y A UN RYOBI® !

CONCEPT
18V ONE+

Commencez par un starter pack⁽¹⁾...



ou un pack batterie et chargeur...



...puis équipez-vous selon vos besoins



Outils nus



Batteries



Chargeurs

Plus de **25** ANS À VOS CÔTÉS

⁽¹⁾ Un pack de démarrage comprenant outil, batterie(s) et chargeur

18V ONE+™ LA BATTERIE INTELLIGENTE

DES PERFORMANCES COMPARABLES AUX OUTILS FILAIRES,
LA LIBERTÉ DE TRAVAIL EN PLUS !

+ Autonomie **+ Performance** **+ Durabilité** **+ Intelligence**

INDICATEUR DE NIVEAU DE CHARGE

Pour surveiller facilement l'autonomie de votre batterie et organiser au mieux tous vos travaux.

PROTECTION CONTRE LA SURCHAUFFE ET LA SURCHARGE

Le système électronique protège votre batterie pour garantir à votre outil une durée de vie maximale.

CELLULES HAUTE CAPACITÉ INTELICELL™

Des cellules intelligentes, avec une gestion individuelle de la charge et de la décharge, qui optimisent l'autonomie, la puissance et les performances nécessaires pour faire face aux applications intensives.

CONCEPTION ROBUSTE ANTICHOC

Cellules encapsulées dans une cage en nid d'abeille pour prévenir d'éventuels endommagements liés aux vibrations et aux chutes. Maintien parfait de la connectique des cellules entre elles, grâce à des connecteurs monoblocs soudés sur 4 points, pour une sécurité maximale.

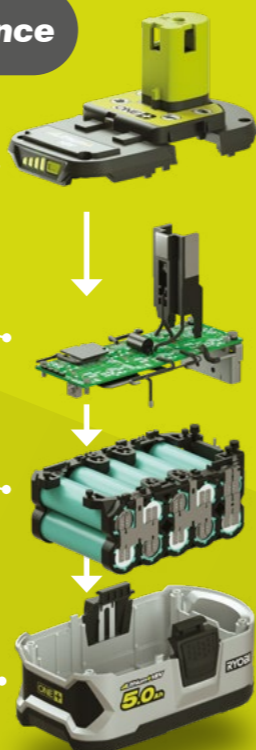

+ TECHNOLOGIE DE BATTERIE  **IntelliCell™**
Gestion optimale de l'énergie et optimisation de l'autonomie en fonction des travaux à réaliser

+ 100% **COMPATIBLES ET RÉTROCOMPATIBLES**
avec toutes les générations d'outils 18V ONE+™ depuis plus de 25 ans

+ DES BATTERIES GARANTIES  **3 ANS DE GARANTIE**

* Garantie 2 ans + 1 an d'extension offert, voir conditions sur le site Ryobi® : ryobitools.fr

Trouvez la batterie adaptée à vos besoins : légèreté, autonomie,

2.0 Ah **2.5 Ah** **4.0 Ah** **5.0 Ah** **6.0 Ah**

HIGH ENERGY⁽¹⁾

Technologie High Energy, une batterie toujours aussi intelligente, mais encore plus performante !

- Cellules haute capacité
- Technologie IntelliCell™
- Circulation plus rapide de l'énergie



Jusqu'à **3X PLUS** D'AUTONOMIE⁽²⁾

Circulation plus rapide de l'énergie pour
+20% DE PUISSANCE⁽²⁾

-25% DE CHALEUR⁽²⁾
Pour des performances supérieures

9.0 Ah

 **Percez jusqu'à**

1080 Trous

dans du pin de 16x50 mm avec la perceuse R18DD5

 **Tondez jusqu'à**

530 M²

avec la tondeuse OLM1833B dans une herbe d'intensité modérée

 **Sciez jusqu'à**

203 Mètres

dans du contreplaqué de 13 mm avec la scie circulaire R18CS

performance extrême !

3.0 Ah **9.0 Ah**

HIGH ENERGY

(1) Haute Énergie
(2) Batterie 9.0 Ah - RB18L90/G = comparé à la batterie 18V 5.0 Ah RB18L50/G
Test effectué avec : une scie circulaire R18CS sur du contreplaqué de 13 mm d'épaisseur.
Les résultats peuvent varier en fonction de l'outil et de l'application.

RB1820C

Batterie 18V Lithium+ 2,0 Ah compacte

- + Design compact
- + Indicateur de charge
- + Poids: 430 g



CODE ARTICLE: 5133005052

84⁹⁹ €



PRIX GÉNÉRALEMENT CONSTATÉ EN MAGASIN



RB18L25

Batterie 18V Lithium+ 2,5 Ah

- + Indicateur de charge
- + Poids: 460 g



CODE ARTICLE: 5133002237

89⁹⁹ €



PRIX GÉNÉRALEMENT CONSTATÉ EN MAGASIN



RB1825C

Batterie 18V Lithium+ 2,5 Ah compacte

- + Design compact
- + Indicateur de charge
- + Poids: 440 g



CODE ARTICLE: 5133005516

89⁹⁹ €



PRIX GÉNÉRALEMENT CONSTATÉ EN MAGASIN



RB1850X

Batterie 18V Lithium+ 5,0 Ah compacte

- + Design compact
- + Indicateur de charge
- + Poids: 740 g



CODE ARTICLE: 5133005287

149⁹⁹ €



PRIX GÉNÉRALEMENT CONSTATÉ EN MAGASIN



RB1860X

Batterie 18V Lithium+ 6,0 Ah compacte

- + Indicateur de charge
- + Poids: 740 g



DESIGN COMPACT

+50% D'AUTONOMIE
vs batterie 4,0 Ah*

CODE ARTICLE: 5133005436

169⁹⁹ €



PRIX GÉNÉRALEMENT CONSTATÉ EN MAGASIN



*Test sur la perceuse R180D3 avec des vis de 4 x 32 mm

RB1840X

Batterie 18V Lithium+ 4,0 Ah compacte

- + Poids: 720 g

INDICATEUR DE CHARGE

DESIGN COMPACT



CODE ARTICLE: 5133005053

119⁹⁹ €



PRIX GÉNÉRALEMENT CONSTATÉ EN MAGASIN



RB18L30

Batterie 18V Lithium+ High Energy 3,0 Ah

- + Poids: 670 g

INDICATEUR DE CHARGE



HIGH ENERGY

CODE ARTICLE: 5133002867

99⁹⁹ €



PRIX GÉNÉRALEMENT CONSTATÉ EN MAGASIN



RB18L50

Batterie 18V Lithium+ 5,0 Ah

- + Indicateur de charge
- + Poids: 740 g

INDICATEUR DE CHARGE

DESIGN COMPACT



CODE ARTICLE: 5133002433

149⁹⁹ €



PRIX GÉNÉRALEMENT CONSTATÉ EN MAGASIN



RB18L90

Batterie 18V Lithium+ High Energy 9,0 Ah

- + Indicateur de charge
- + Poids: 1180 g

-25% DE CHALEUR⁽¹⁾

JUSQU'À 3X
PLUS D'AUTONOMIE⁽¹⁾

+20% DE PUISSANCE⁽¹⁾



HIGH ENERGY

CODE ARTICLE: 5133002865

209⁹⁹ €



PRIX GÉNÉRALEMENT CONSTATÉ EN MAGASIN



⁽¹⁾ Comparée à la batterie 18V 5,0 Ah RB18L50

RC18-120

Chargeur rapide 18V - 2,0 A

- + Charge une batterie 2,0 Ah en 1 heure
- + Compatible avec toutes les batteries 18V ONE+™



ONE+
 CODE ARTICLE: 5133002891
54⁹⁹ €
 PRIX GÉNÉRALEMENT CONSTATÉ EN MAGASIN

RC18240

Chargeur 2 ports 18V – 4,0 A / 2,0 A

- + Charge 1 batterie (4,0 A par heure) ou 2 batteries simultanément (2,0 A par heure)
- + Indicateurs LED pour suivre la charge de chaque batterie en temps réel
- + Compatible avec toutes les batteries 18V ONE+™



ONE+
 CODE ARTICLE: 5133005579
89⁹⁹ €
 PRIX GÉNÉRALEMENT CONSTATÉ EN MAGASIN

RC18-150

Chargeur ultra rapide 18V - 5,0 A

- + Charge une batterie 5,0 Ah en 1 heure
- + Compatible avec toutes les batteries 18V ONE+™



ONE+
 CODE ARTICLE: 5133002638
69⁹⁹ €
 PRIX GÉNÉRALEMENT CONSTATÉ EN MAGASIN



RC18640

Chargeur 6 ports 18V – 4,0 A

- + Charge une batterie de 4,0 Ah en une heure
- + Chargeur séquentiel : charge 6 batteries à la suite
- + Se fixe au mur ou se pose à plat
- + Compatible avec toutes les batteries 18V ONE+™



ONE+
 CODE ARTICLE: 5133005805
104⁹⁹ €
 PRIX GÉNÉRALEMENT CONSTATÉ EN MAGASIN

DISPONIBLE FÉVRIER 2023

RC18-118C

Chargeur de voiture 18V - 1,8 A

- + Chargeur 1,8 A
- + Se branche sur prise allume-cigare 12V
- + Compatible avec toutes les batteries 18V ONE+™



ONE+
 CODE ARTICLE: 5133002893
54⁹⁹ €
 PRIX GÉNÉRALEMENT CONSTATÉ EN MAGASIN

R18USB-0

Chargeur USB 18V ONE+™

- + S'adapte sur les batteries 18V ONE+™ pour charger tous vos appareils
- + 2 ports USB : 1 port 2,1 A et 1 port 1,0 A
- + Vitesse de charge adaptée à l'appareil branché
- + Bouton ON/OFF
- + Arrêt automatique de sécurité : 8 h

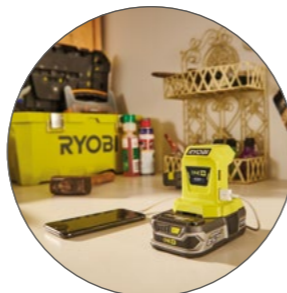

ONE+
 CODE ARTICLE: 5133004381
34⁹⁹ €
 PRIX GÉNÉRALEMENT CONSTATÉ EN MAGASIN

18V ONE+



UN AMPERAGE POUR CHAQUE BESOIN

	TEMPS DE CHARGE ⁽²⁾ (min)						
	80	70	60	30	30	30	
	100	85	75	40	40	40	
	100	85	75	40	40	40	
	160	130	120	50	60	60	
	160	130	120	50	60	60	
	200	170	150	60	75	75	
	200	170	150	60	75	75	
	240	200	180	75	90	90	
	120	100	90	45	45	45	
	360	300	270	120	135	135	

⁽²⁾ Temps de charge approximatif

RC18120-125



Pack batterie 18V Lithium+ 2,5 Ah et chargeur rapide

- + 1 batterie 18V Lithium+ 2,5 Ah
- + 1 chargeur rapide 2,0 A



CODE ARTICLE: 5133003359

109⁹⁹ €



PRIX GÉNÉRALEMENT CONSTATÉ EN MAGASIN

RC18120-120C



Pack batterie 18V Lithium+ 2,0 Ah compacte et chargeur rapide

- + 1 batterie 18V Lithium+ 2,0 Ah compacte
- + 1 chargeur rapide 2,0 A



CODE ARTICLE: 5133005090

99⁹⁹ €



PRIX GÉNÉRALEMENT CONSTATÉ EN MAGASIN

RC18120-140X



Pack batterie 18V Lithium+ 4,0 Ah compacte et chargeur rapide

- + 1 batterie 18V Lithium+ 4,0 Ah compacte
- + 1 chargeur rapide 2,0 A



CODE ARTICLE: 5133005091

149⁹⁹ €



PRIX GÉNÉRALEMENT CONSTATÉ EN MAGASIN

RC18120-150X



Pack batterie 18V Lithium+ 5,0 Ah compacte et chargeur rapide

- + 1 batterie 18V Lithium+ 5,0 Ah compacte
- + 1 chargeur rapide 2,0 A



CODE ARTICLE: 5133005573

169⁹⁹ €



PRIX GÉNÉRALEMENT CONSTATÉ EN MAGASIN

RC18120-150



Pack batterie 18V Lithium+ 5,0 Ah et chargeur rapide

- + 1 batterie 18V Lithium+ 5,0 Ah
- + 1 chargeur rapide 2,0 A



CODE ARTICLE: 5133003366

169⁹⁹ €



PRIX GÉNÉRALEMENT CONSTATÉ EN MAGASIN

RC18150-160X



Pack batterie 18V Lithium+ 6,0 Ah compacte et chargeur ultra rapide

- + 1 batterie 18V Lithium+ 6,0 Ah compacte
- + 1 chargeur ultra rapide 5,0 A



CHARGEUR ULTRA RAPIDE
Temps de charge
approximatif : 1h15

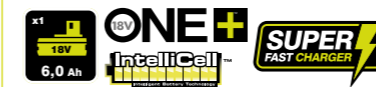

CODE ARTICLE: 5133005583

199⁹⁹ €



PRIX GÉNÉRALEMENT CONSTATÉ EN MAGASIN

RC18150-250X



Pack 2 batteries 18V Lithium+ 5,0 Ah compactes et chargeur ultra rapide

- + 2 batteries 18V Lithium+ 5,0 Ah compactes
- + 1 chargeur ultra rapide 5,0 A

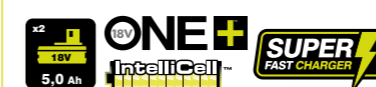

CODE ARTICLE: 5133005575

229⁹⁹ €



PRIX GÉNÉRALEMENT CONSTATÉ EN MAGASIN

RC18150-190



Pack batterie 18V Lithium+ High Energy 9,0 Ah et chargeur ultra rapide

- + 1 batterie 18V Lithium+ 9,0 Ah
- + 1 chargeur ultra rapide 5,0 A



CODE ARTICLE: 5133004421

219⁹⁹ €



PRIX GÉNÉRALEMENT CONSTATÉ EN MAGASIN

RC18120-242



Pack 2 batteries 18V Lithium+ 4,0 Ah et 2,0 Ah et chargeur rapide

- + 2 batteries 18V Lithium+ : 1 x 4,0 Ah et 1 x 2,0 Ah
- + 1 chargeur rapide 2,0 A

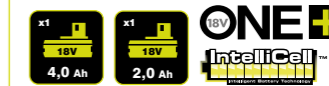

CODE ARTICLE: 5133003365

159⁹⁹ €



PRIX GÉNÉRALEMENT CONSTATÉ EN MAGASIN

RC18150-250



Pack 2 batteries 18V Lithium+ 5,0 Ah et chargeur ultra rapide

- + 2 batteries 18V Lithium+ 5,0 Ah
- + 1 chargeur ultra rapide 5,0 A



CODE ARTICLE: 5133004422

229⁹⁹ €



PRIX GÉNÉRALEMENT CONSTATÉ EN MAGASIN



BRUSHLESS™
INTELLIGENT PERFORMANCE



3 ANS
DE GARANTIE

NOUVELLE GAMME HAUTE PERFORMANCE

18V ONE+ HP

+ PERFORMANT + COMPACT + D'AUTONOMIE



DÉCOUVREZ LA NOUVELLE GAMME 18V ONE+ HP™, des outils haute performance qui bénéficient de la technologie de moteur Brushless sans charbons Ryobi® la plus avancée.

LES TECHNOLOGIES LES PLUS AVANCÉES

MOTEUR BRUSHLESS**



+ Moteur sans charbons conçu et fabriqué par Ryobi® avec des aimants de haute qualité pour plus de vitesse, plus de puissance, plus de longévité

ÉLECTRONIQUE BREVETÉE



+ Nouveau système électronique breveté avec une programmation propre à chaque outil qui contrôle et régule le moteur à chaque instant pour toujours plus de puissance et d'autonomie

DESIGN PREMIUM



+ Finitions premiums avec un revêtement antidérapant moulé noir pour plus de confort d'utilisation

PLUS PUISSANT**

PLUS D'AUTONOMIE**

PLUS COMPACT**



MOTEUR SANS CHARBONS

L'absence de charbons et donc de frottements permet de réduire la chaleur et d'augmenter la durée de vie du moteur (longévité du moteur multipliée par 10).



GESTION ÉLECTRONIQUE

Régule électroniquement la puissance en fonction des travaux à effectuer pour toujours plus de performances et d'autonomie.



BATTERIE

Des batteries 100% compatibles et rétrocompatibles avec tous les outils 18V ONE+™ depuis plus de 25 ans.



UNE GAMME, DEUX SÉRIES:



Compacte: la performance alliée à l'ergonomie



Performance: la puissance alliée à l'exigence

18V ONE+ HP

BRUSHLESS**

+20% DE PUISSANCE | +40% D'AUTONOMIE | LONGÉVITÉ X10

** Moteur sans charbons

DÉCOUVREZ
TOUTES LES POSSIBILITÉS
DE L'UNIVERS ONE+™



 Automobile



 Nettoyage atelier
et maison

Outils 18V ONE+™



 Loisirs
créatifs



 Décoration



 Bricolage



 Stationnaire



 Éclairage



 Loisirs
extérieurs



 Entretien
pelouse



 Entretien arbres
et haies



 Nettoyage
jardin

Plus de **25** ans
ONE+ À VOS CÔTÉS

COMMENT CHOISIR SA PERCEUSE ?

Une perceuse ONE+™ pour chaque besoin



QUEL USAGE ALLEZ-VOUS FAIRE DE VOTRE PERCEUSE ?

VISSAGE SEULEMENT

VISSAGE & PERÇAGE

NON Percerez-vous dans des matériaux creux ? **OUI**

VISSUSES À CHOCS

À la fois compactes et puissantes, les visseuses à chocs sont idéales pour le vissage de grandes vis et fixations ou pour le vissage à répétition.

PERCEUSES-VISSEUSES

Que ce soit dans du bois, du métal ou du plastique, les perceuses-visseuses vous permettent à la fois de percer et de visser dans divers matériaux.

PERCEUSES À PERCUSSION

Bois, métal, plastique, briques, parpaings, carreaux... Les perceuses à percussion vous permettent aussi bien de percer dans presque tous les matériaux que de réaliser tous vos vissages.

Modèle	Puissance	Autonomie	Compacité
RID18X	██████████	██████████	██████████
R18IDBL	██████████	██████████	██████████
R18ID3	██████████	██████████	██████████
RID18	██████████	██████████	██████████
R18ID2	██████████	██████████	██████████
RDD18C	██████████	██████████	██████████
RDD18	██████████	██████████	██████████
R18DD3	██████████	██████████	██████████
R18DD2	██████████	██████████	██████████
RPD18X	██████████	██████████	██████████
R18PD7	██████████	██████████	██████████
RPD18C	██████████	██████████	██████████
RPD18	██████████	██████████	██████████
R18PD3	██████████	██████████	██████████

RPD18X-2C52S

BRUSHLESS



Perceuse-visseuse à percussion Brushless 18V ONE+ HP™ Performance

- + Technologie moteur Brushless HP sans charbons
- + Fonction percussion
- + 2 vitesses mécaniques
- + Eclairage LED
- + Poignée profilée GripZone™ micro-alvéolée
- + Poignée auxiliaire pour un meilleur contrôle
- + Crochet ceinture

COUPLE DE 95 Nm
Pour des vissages extrêmes avec 24 positions de réglage

MANDRIN MÉTAL
autoserrant 13 mm

LIVRÉE EN SAC AVEC 2 BATTERIES 18V ONE+™ COMPACTES 5,0 Ah ET 2,0 Ah ET 1 CHARGEUR RAPIDE 2,0 A

ONE+ HP
ERGONOMIC
GRIPZONE+

LED? 500-2100 tr/min 95 Nm

13 mm 7500-31500 cp/min ø54 mm ø13 mm ø13 mm

EXISTE AUSSI:
RPD18X-0 OUTIL SANS BATTERIE NI CHARGEUR **x0**
RPD18X-2C52S OUTIL AVEC BATTERIES **x2**

CODE ARTICLE: 5133004984 **169⁹⁹ €**
 CODE ARTICLE: 5133005527 **279⁹⁹ €**

4 892210192332 PRIX GÉNÉRALEMENT CONSTATÉ EN MAGASIN
 4 892210206466 PRIX GÉNÉRALEMENT CONSTATÉ EN MAGASIN

R18PD7-252S

BRUSHLESS



Perceuse-visseuse à percussion Brushless 18V ONE+™

- + Technologie moteur sans charbons "Brushless"
- + Fonction percussion
- + 2 vitesses
- + Eclairage LED
- + Poignée profilée ErgoTech avec revêtement GripZone™ micro-alvéolé
- + Poignée auxiliaire pour une meilleure prise en main et butée de profondeur



Accessoires perçage-visseage disponibles

BYPASS PERÇAGE VISSAGE
Pour passer du mode vissage aux modes perçage et percussion sans dérégler le couple sélectionné

COUPLE DE 85 Nm
Pour des vissages extrêmes avec 24 positions de réglage

MANDRIN MÉTAL
Autoserrant 13 mm



LIVRÉE EN SAC AVEC 2 BATTERIES 18V ONE+™ 5,0 Ah ET 2,0 Ah ET 1 CHARGEUR RAPIDE 2,0 A

Plateau magnétique

Crochet ceinture



ONE+
ERGONOMIC GRIPZONE+



EXISTE AUSSI:
R18PD7-0
OUTIL SANS BATTERIE NI CHARGEUR

x0

R18PD7-252S
OUTIL AVEC BATTERIES

x2

CODE ARTICLE : 5133003941

CODE ARTICLE : 5133004391

169⁹⁹ €

279⁹⁹ €



PRIX GÉNÉRALEMENT CONSTATÉ EN MAGASIN



PRIX GÉNÉRALEMENT CONSTATÉ EN MAGASIN

RPD18C-242S

BRUSHLESS



Perceuse-visseuse à percussion Brushless 18V ONE+ HP™ Compacte

- + Technologie moteur Brushless HP sans charbons
- + Fonction percussion
- + 2 vitesses mécaniques
- + Réglage de couple 24 positions
- + Mandrin autoserrant 13 mm
- + Eclairage LED
- + Poignée profilée GripZone™ micro-alvéolée

FORMAT ULTRA COMPACT
1 kg, outil très compact pour une prise en main facile et une maniabilité accrue

COUPLE MAX. 54 Nm

LIVRÉE EN SAC AVEC 2 BATTERIES 18V ONE+™ COMPACTES 4,0 Ah ET 2,0 Ah ET 1 CHARGEUR RAPIDE 2,0 A



ONE+ HP
ERGONOMIC GRIPZONE+



EXISTE AUSSI:
RPD18C-0
OUTIL SANS BATTERIE NI CHARGEUR

x0

RPD18C-242S
OUTIL AVEC BATTERIES

x2

CODE ARTICLE : 5133004981

CODE ARTICLE : 5133004983

139⁹⁹ €

239⁹⁹ €



PRIX GÉNÉRALEMENT CONSTATÉ EN MAGASIN



PRIX GÉNÉRALEMENT CONSTATÉ EN MAGASIN

RDD18C-220S

BRUSHLESS

DISTRIBUTEUR

RYOBI

PARTENAIRE
OUTILLAGE

Perceuse-visseuse Brushless 18V ONE+ HP™ Compacte

- + Technologie moteur Brushless HP sans charbons
- + 2 vitesses mécaniques
- + Réglage de couple 24 positions
- + Mandrin autoserrant 13 mm
- + Eclairage LED
- + Poignée profilée GripZone™ micro-alvéolée

COUPLE MAX. 54 Nm

FORMAT ULTRA COMPACT
Moins de 1 kg, outil très compact pour une prise en main facile et une maniabilité accrue

LIVRÉE EN SAC AVEC 2 BATTERIES 18V ONE+™ COMPACTES 2,0 Ah ET 1 CHARGEUR RAPIDE 2,0 A

ONE+ HP
ERGONOMIC
GRIPZONE+



EXISTE AUSSI:
RDD18C-0
OUTIL SANS BATTERIE
NI CHARGEUR

x0

RDD18C-220S
OUTIL AVEC BATTERIES

x2

CODE ARTICLE: 5133004979

CODE ARTICLE: 5133004980

129 99 €

209 99 €



PRIX GÉNÉRALEMENT CONSTATÉ EN MAGASIN



PRIX GÉNÉRALEMENT CONSTATÉ EN MAGASIN



RPD18-2C52S

BRUSHLESS

DISTRIBUTEUR

RYOBI

PARTENAIRE
OUTILLAGE

Perceuse-visseuse à percussion 2 vitesses 18V ONE+™

- + Fonction percussion
- + 2 vitesses mécaniques
- + Réglage de couple 24 positions
- + Eclairage LED

UNE BATTERIE 5,0 Ah POUR UN MAXIMUM D'AUTONOMIE ET UNE BATTERIE 2,0 Ah POUR PLUS DE LÉGÈRETÉ !



COUPLE MAX. 52 Nm

MANDRIN MÉTAL
autoserrant 13 mm

LIVRÉE EN SAC AVEC 2 BATTERIES 18V ONE+™ COMPACTES 5,0 Ah ET 2,0 Ah ET 1 CHARGEUR RAPIDE 2,0 A

Poignée profilée GripZone™ micro-alvéolée

ONE+
ERGONOMIC
GRIPZONE+



EXISTE AUSSI:
RPD18-2C42S
OUTIL AVEC BATTERIES

x2

RPD18-2C52S
OUTIL AVEC BATTERIES

x2

CODE ARTICLE: 5133005525

CODE ARTICLE: 5133005526

199 99 €

209 99 €



PRIX GÉNÉRALEMENT CONSTATÉ EN MAGASIN



PRIX GÉNÉRALEMENT CONSTATÉ EN MAGASIN



Accessoires perçage-visseage disponibles

EXISTE AUSSI:
RPD18-0
OUTIL SANS BATTERIE
NI CHARGEUR

x0

CODE ARTICLE: 5133005438

109 99 €



PRIX GÉNÉRALEMENT CONSTATÉ EN MAGASIN



LIVRÉE EN SAC AVEC 2 BATTERIES 18V ONE+™ 4,0 Ah ET 2,0 Ah ET 1 CHARGEUR RAPIDE 2,0 A

R18PD31-252S

Perceuse-visseuse à percussion 2 vitesses 18V ONE+™

- + Fonction percussion
- + 2 vitesses mécaniques
- + Réglage de couple 24 positions
- + Éclairage LED



LIVRÉE EN SAC AVEC 2 BATTERIES 18V ONE+™ 5,0 Ah ET 2,0 Ah ET 1 CHARGEUR RAPIDE 2,0 A



Accessoires perçage-vissage disponibles



R18PD31-252S OUTIL AVEC BATTERIES **x2**

CODE ARTICLE: 5133004376

209⁹⁹ €



RDD18-2C415S

Perceuse-visseuse 2 vitesses 18V ONE+™

- + 2 vitesses mécaniques
- + Réglage de couple 24 positions
- + Éclairage LED
- + Poignée profilée GripZone™ micro-alvéolée



LIVRÉE EN SAC AVEC 2 BATTERIES 18V ONE+™ COMPACTES 4,0 Ah ET 1,5 Ah ET 1 CHARGEUR RAPIDE 2,0 A



Accessoires perçage-vissage disponibles



EXISTE AUSSI: RDD18-0 OUTIL SANS BATTERIE NI CHARGEUR **x0**

CODE ARTICLE: 5133005437

99⁹⁹ €



RDD18-2C415S OUTIL AVEC BATTERIES **x2**

CODE ARTICLE: 5133005612

179⁹⁹ €



R18PD3-242S

Perceuse-visseuse à percussion 2 vitesses 18V ONE+™

- + Fonction percussion
- + 2 vitesses mécaniques
- + Réglage de couple 24 positions
- + Éclairage LED



LIVRÉE EN SAC AVEC 2 BATTERIES 18V ONE+™ 4,0 Ah ET 2,0 Ah ET 1 CHARGEUR RAPIDE 2,0 A



Accessoires perçage-vissage disponibles

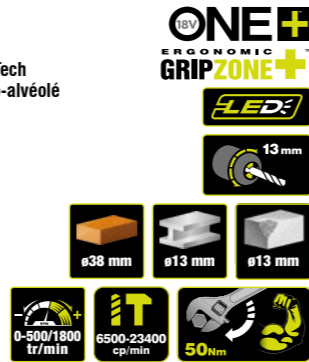

EXISTE AUSSI: R18PD3-0 OUTIL SANS BATTERIE NI CHARGEUR **x0**

CODE ARTICLE: 5133002888

109⁹⁹ €



R18PD3-242S OUTIL AVEC BATTERIES **x2**

CODE ARTICLE: 5133003820

199⁹⁹ €



R18DD3-2415BS

Perceuse-visseuse 2 vitesses 18V ONE+™

- + 2 vitesses mécaniques
- + Réglage de couple 24 positions
- + Éclairage LED
- + Poignée profilée ErgoTech avec GripZone™ micro-alvéolé



LIVRÉE EN SAC AVEC 2 BATTERIES 18V ONE+™ 4,0 Ah ET 1,5 Ah ET 1 CHARGEUR RAPIDE 2,0 A



Accessoires perçage-vissage disponibles



UNE BATTERIE 4,0 Ah POUR UN MAXIMUM D'AUTONOMIE ET UNE BATTERIE 1,5 Ah POUR PLUS DE LÉGÈRETÉ !



EXISTE AUSSI: R18DD3-0 OUTIL SANS BATTERIE NI CHARGEUR **x0**

CODE ARTICLE: 5133002889

99⁹⁹ €



R18DD3-2415BS OUTIL AVEC BATTERIES **x2**

CODE ARTICLE: 5133004860

179⁹⁹ €



R18DD2-220S

Perceuse-visseuse compacte 2 vitesses 18V ONE+™

- + 2 vitesses mécaniques
- + Réglage de couple 24 positions
- + Mandrin autoserrant 10 mm
- + Éclairage LED

COUPLE MAX. 40 Nm

LIVRÉE EN SAC AVEC 2 BATTERIES 18V ONE+™ 2,0 Ah ET 1 CHARGEUR 1,5 A



Poignée profilée ErgoTech avec GripZone™ micro-alvéolé

ONE+ ERGONOMIC GRIPZONE+

LED

10 mm

ø32 mm ø10 mm

0-400/1350 tr/min 40Nm

R18DD2-220S OUTIL AVEC BATTERIES x2

CODE ARTICLE: 5133003821

149⁹⁹ €



PRIX GÉNÉRALEMENT CONSTATÉ EN MAGASIN

RAD18C-0 BRUSHLESS

Perceuse-visseuse d'angle Brushless 18V ONE+ HP™ Compacte

- + Technologie moteur Brushless HP sans charbons
- + 2 vitesses mécaniques
- + Couple max. 40 Nm
- + Mandrin autoserrant 10 mm
- + Large gâchette avec variateur de vitesse
- + Éclairage LED
- + Poignée GripZone™ micro-alvéolée

DESIGN COMPACT ET ERGONOMIQUE avec tête profilée



RAD18C-0 OUTIL SANS BATTERIE NI CHARGEUR x0

CODE ARTICLE: 5133004949

139⁹⁹ €



PRIX GÉNÉRALEMENT CONSTATÉ EN MAGASIN

RAD1801M

Perceuse-visseuse d'angle 18V ONE+™

- + Idéale pour les endroits difficiles d'accès
- + Mandrin autoserrant 10 mm
- + Éclairage LED
- + Poignée GripZone™ micro-alvéolée



LIVRÉE AVEC UN EMBOUT DE VISSAGE DOUBLE

Plateau magnétique

ONE+ ERGONOMIC GRIPZONE+

LED

10 mm

0-1100 tr/min ø38 mm ø10 mm

RAD1801M OUTIL SANS BATTERIE NI CHARGEUR x0

CODE ARTICLE: 5133001166

99⁹⁹ €



PRIX GÉNÉRALEMENT CONSTATÉ EN MAGASIN

RSDS18X-1C40S

BRUSHLESS

Marteau perforateur SDS+ 4 modes Brushless 18V ONE+ HP™ Performance

- + Technologie moteur Brushless HP sans charbons
- + Mandrin SDS+
- + Puissance de frappe 2,5 Joules Epta
- + Design "L Shape" compact et équilibré: moteur à la verticale pour une meilleure répartition du poids
- + Poignée anti-vibration GripZone™ micro-alvéolée
- + Éclairage LED

2,5 JOULES EPTA

4 MODES

Perçage, perforation, burinage et burinage flottant



LIVRÉ EN SAC AVEC 1 BATTERIE 18V ONE+™ COMPACTE 4,0 Ah, 1 CHARGEUR RAPIDE 2,0 A, 1 POIGNÉE AUXILIAIRE ET 1 BUTÉE DE PROFONDEUR



EXISTE AUSSI: RSDS18X-0 OUTIL SANS BATTERIE NI CHARGEUR x0

CODE ARTICLE: 5133004620

259⁹⁹ €



PRIX GÉNÉRALEMENT CONSTATÉ EN MAGASIN

EXISTE AUSSI: RSDS18X-1C40S OUTIL AVEC BATTERIE x1

CODE ARTICLE: 5133005383

329⁹⁹ €



PRIX GÉNÉRALEMENT CONSTATÉ EN MAGASIN

R18SDS-125S

Marteau perforateur SDS+ 4 modes 18V ONE+™

- + Mandrin SDS+
- + Puissance de frappe 1,3 Joules Epta
- + Poignée anti-vibration GripZone™ micro-alvéolée
- + Ultra compact et léger (2 kg)
- + Éclairage LED

1,3 JOULES EPTA

4 MODES

Perçage, perforation, burinage et burinage flottant



LIVRÉ EN SAC AVEC 1 BATTERIE 18V ONE+™ 2,5 Ah ET 1 CHARGEUR RAPIDE 2,0 A



EXISTE AUSSI: R18SDS-0 OUTIL SANS BATTERIE NI CHARGEUR x0

CODE ARTICLE: 5133002305

159⁹⁹ €



PRIX GÉNÉRALEMENT CONSTATÉ EN MAGASIN

EXISTE AUSSI: R18SDS-125S OUTIL AVEC BATTERIE x1

CODE ARTICLE: 5133003818

219⁹⁹ €



PRIX GÉNÉRALEMENT CONSTATÉ EN MAGASIN



Accessoire RAK08SDS2 disponible

ONE+ ERGONOMIC GRIPZONE+

ANTI VIBE

SDS+ LED

ø16 mm ø13 mm ø16 mm

1,3 J EPTA 0-5000 cp/min 0-1300 tr/min

RID18X-0

BRUSHLESS

Visseuse à chocs 4 modes Brushless 18V ONE+ HP™ Performance

- + Technologie moteur Brushless HP sans charbons
- + 4 modes pour différentes applications :
Mode 1 : 100 Nm - 0-850 tr/min
Mode 2 : 180 Nm - 0-2 000 tr/min
Mode 3 : 300 Nm - 0-2 900 tr/min
Mode 4 Assist™ : démarrage lent pour faciliter l'intégration de la vis, puis la visseuse accélère jusqu'à la vitesse optimale de vissage et enfin ralentit pour arriver à fleur des matériaux. Jusqu'à 300 Nm.
- + Fixation hexagonale 1/4"
- + Eclairage LED
- + Inverseur de rotation
- + Poignée GripZone™ micro-alvéolée
- + Crochet ceinture

COUPLE MAX. 300 Nm

LIVRÉE AVEC 2 EMBOUTS DE VISSAGE

MODE ASSIST™
Contrôle optimal pour une finition propre et précise à chaque fois



RID18X-0
OUTIL SANS BATTERIE NI CHARGEUR

CODE ARTICLE : 5133004961

164 99 €

4 892210131139

PRIX GÉNÉRALEMENT CONSTATÉ EN MAGASIN

R18IDBL-0

BRUSHLESS

Visseuse à chocs Brushless 4 modes 18V ONE+™

- + Technologie moteur sans charbons "Brushless"
- + Couple maximum : 270 Nm
- + 4 modes pour différentes applications :
Mode 1 : 50 Nm - 0-650 tr/min
Mode 2 : 100 Nm - 0-1 700 tr/min
Mode 3 : 270 Nm - 0-3 000 tr/min
Mode 4 DeckDrive™ : contrôle optimal pour visser à fleur des matériaux
- + Fixation hexagonale 1/4"
- + Triple éclairage LED
- + Inverseur de rotation
- + Poignée profilée ErgoTech avec GripZone™ micro-alvéolé

LIVRÉE AVEC 1 EMBOUT PH2 50 MM ET 1 EMBOUT TX 50 MM

MODE DECKDRIVE
Contrôle optimal pour visser à fleur des matériaux

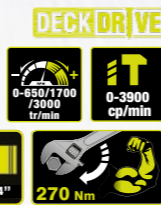

R18IDBL-0
OUTIL SANS BATTERIE NI CHARGEUR

CODE ARTICLE : 5133002662

159 99 €

4 892210143457

PRIX GÉNÉRALEMENT CONSTATÉ EN MAGASIN

Accessoire ONE+ 18V RAK31MSDI disponible

R18ID3-0

Visseuse à chocs 3 vitesses 18V ONE+™

- + 3 modes pour 3 niveaux de couple :
Mode 1 : 40 Nm - 1 800 tr/min
Mode 2 : 120 Nm - 2 500 tr/min
Mode 3 : 220 Nm - 3 200 tr/min
- + Fixation hexagonale 1/4"
- + Triple éclairage LED
- + Inverseur de rotation
- + Poignée GripZone™ micro-alvéolée
- + Plateau magnétique

Accessoire ONE+ 18V RAK10MSDI disponible



LIVRÉE AVEC UN EMBOUT DE VISSAGE



R18ID3-0
OUTIL SANS BATTERIE NI CHARGEUR

CODE ARTICLE : 5133002613

119 99 €

4 892210140708

PRIX GÉNÉRALEMENT CONSTATÉ EN MAGASIN

RID18-1C20S

Visseuse à chocs 18V ONE+™

- + Couple max 240 Nm
- + Fixation hexagonale 1/4"
- + Eclairage LED
- + Inverseur de rotation
- + Poignée anti-vibration GripZone™ micro-alvéolée



LIVRÉE EN SAC AVEC 1 BATTERIE 18V ONE+™ COMPACTE 2 Ah, 1 CHARGEUR RAPIDE 2,0 A ET 2 EMBOUTS DE VISSAGE



EXISTE AUSSI : RID18-0 OUTIL SANS BATTERIE NI CHARGEUR

RID18-1C20S OUTIL AVEC BATTERIE

CODE ARTICLE : 5133005391

CODE ARTICLE : 5133006108

94 99 €

149 99 €

4 892210198280

4 892210224804

PRIX GÉNÉRALEMENT CONSTATÉ EN MAGASIN

R18ID2-0

Visseuse à chocs 18V ONE+™

- + Couple max 200 Nm
- + Fixation hexagonale 1/4"
- + Inverseur de rotation
- + Éclairage LED
- + Poignée GripZone™ micro-alvéolée
- + Crochet ceinture
- + Plateau magnétique



LIVRÉE AVEC UN EMBOUT DE VISSAGE



R18ID2-0
OUTIL SANS BATTERIE NI CHARGEUR

CODE ARTICLE : 5133004611

89 99 €

4 892210182746

PRIX GÉNÉRALEMENT CONSTATÉ EN MAGASIN

RRW1814X-0

BRUSHLESS

Clé à cliquet Brushless 18V ONE+ HP™ Performance

- + Technologie moteur Brushless HP sans charbons
- + Couple max 60 Nm
- + Fixation carrée 1/4"
- + Cliquet à col allongé : 82 mm de longueur pour accéder aux espaces restreints
- + Tête profilée orientable à 360° idéale pour atteindre les endroits confinés
- + Inverseur de rotation
- + Large interrupteur
- + Éclairage LED
- + Poignée GripZone™ micro-alvéolée



DISTRIBUTEUR
RYOBI
PARTENAIRE
OUTILLAGE

ONE+ HP
ERGONOMIC GRIPZONE+
LED+
CARRÉ 1/4"

330 tr/min
60Nm

RRW1814X-0
OUTIL SANS BATTERIE
NI CHARGEUR

CODE ARTICLE: 5133005389

219⁹⁹ €

4 892 210 195 227
PRIX GÉNÉRALEMENT CONSTATÉ EN MAGASIN

R18RW2-0 // R18RW3-0

Clé à cliquet 18V ONE+™

- + Couple max 60 Nm
- + Fixation carrée 1/4"
- + Tête profilée orientable à 360° idéale pour atteindre les endroits confinés
- + Inverseur de rotation
- + Large interrupteur
- + Éclairage LED
- + Poignée GripZone™ micro-alvéolée



LIVRÉE AVEC UN EMBOUT D'EXTENSION

FIXATION CARRÉE 3/8"

EXISTE AUSSI:
R18RW3-0 (3/8")
OUTIL SANS BATTERIE
NI CHARGEUR

CODE ARTICLE: 5133004870

139⁹⁹ €

4 892 210 183 149
PRIX GÉNÉRALEMENT CONSTATÉ EN MAGASIN

EXISTE AUSSI:
R18RW2-0 (1/4")
OUTIL SANS BATTERIE
NI CHARGEUR

CODE ARTICLE: 5133004833

139⁹⁹ €

4 892 210 186 669
PRIX GÉNÉRALEMENT CONSTATÉ EN MAGASIN

RIWH18X-0

BRUSHLESS

Boulonneuse à chocs 4 modes Brushless 18V ONE+ HP™ Performance

- + Technologie moteur Brushless HP sans charbons
- + Couple max. 1 000 Nm / 1 600 Nm en desserrage
- + 4 modes, 4 couples pour différents niveaux de puissance :
Mode 1 : 300 Nm - 0-900 tr/min
Mode 2 : 600 Nm - 0-1 500 tr/min
Mode 3 : 1 000 Nm - 0-2 200 tr/min
Mode 4 Autostop (A) : 120 Nm, idéal pour serrer les boulons de roues.
En desserrage, 1 600 Nm pour déboulonner facilement.
La boulonneuse ralentit une fois le boulon desserré pour l'attraper plus facilement.
- + Fixation carrée 1/2" avec bague de friction
- + Triple éclairage LED
- + Inverseur de rotation
- + Poignée GripZone™ micro-alvéolée
- + Crochet ceinture



LIVRÉE AVEC UN ADAPTATEUR HEXAGONAL 1/4"

DISTRIBUTEUR
RYOBI
PARTENAIRE
OUTILLAGE

ONE+ HP
ERGONOMIC GRIPZONE+
LED+
CARRÉ 1/2"

0-2800 cp/min
0-900/1500/2200 tr/min
1000Nm

RIWH18X-0
OUTIL SANS BATTERIE
NI CHARGEUR

CODE ARTICLE: 5133005392

274⁹⁹ €

4 892 210 193 133
PRIX GÉNÉRALEMENT CONSTATÉ EN MAGASIN

RIW18X-0

BRUSHLESS

Boulonneuse à chocs 4 modes Brushless 18V ONE+ HP™ Performance

- + Technologie moteur Brushless HP sans charbons
- + Couple max. 700 Nm / 900 Nm en desserrage
- + 4 modes, 4 couples pour différents niveaux de puissance :
Mode 1 : 200 Nm - 0-1 200 tr/min
Mode 2 : 350 Nm - 0-2 000 tr/min
Mode 3 : 700 Nm - 0-2 800 tr/min
Mode 4 Autostop (A) : 120 Nm, idéal pour serrer les boulons de roues. En desserrage, 900 Nm pour déboulonner facilement. La boulonneuse ralentit une fois le boulon desserré pour l'attraper plus facilement.
- + Fixation carrée 1/2" avec bague de friction
- + Triple éclairage LED
- + Inverseur de rotation
- + Poignée GripZone™ micro-alvéolée
- + Crochet ceinture



LIVRÉE AVEC UN ADAPTATEUR HEXAGONAL 1/4"

DISTRIBUTEUR
RYOBI
PARTENAIRE
OUTILLAGE

ONE+ HP
ERGONOMIC GRIPZONE+
LED+
CARRÉ 1/2"

0-3800 cp/min
0-1200/2000/2800 tr/min
700Nm

RIW18X-0
OUTIL SANS BATTERIE
NI CHARGEUR

CODE ARTICLE: 5133004960

219⁹⁹ €

4 892 210 186 645
PRIX GÉNÉRALEMENT CONSTATÉ EN MAGASIN

Accessoire RAKPISOC3 disponible

RIW18C-0

BRUSHLESS

Boulonneuse à chocs 4 modes Brushless 18V ONE+ HP™

- + Technologie moteur Brushless HP sans charbons
- + Couple max. 300 Nm / 450 Nm en desserrage
- + 4 modes, 4 couples pour différents niveaux de puissance :
Mode 1 : 70 Nm - 850 tr/min
Mode 2 : 120 Nm - 2 100 tr/min
Mode 3 : 300 Nm - 2 800 tr/min
Mode 4 Autostop (A) : 120 Nm, idéal pour serrer les boulons de roues. En desserrage, 450 Nm pour déboulonner facilement. La boulonneuse ralentit une fois le boulon desserré pour l'attraper plus facilement.
- + Fixation carrée 1/2" avec bague de friction
- + Triple éclairage LED
- + Inverseur de rotation
- + Poignée GripZone™ micro-alvéolée



LIVRÉE AVEC 1 ADAPTATEUR HEXAGONAL 1/4"

EXISTE AUSSI:
RIW1838C-0
OUTIL SANS BATTERIE
NI CHARGEUR

EXISTE AUSSI:
RIW18C-0
OUTIL SANS BATTERIE
NI CHARGEUR

CODE ARTICLE: 5133005925

CODE ARTICLE: 5133005898

179⁹⁹ €

179⁹⁹ €

Accessoire RAKPISOC3 disponible

LIVRÉE AVEC UN ADAPTATEUR CARRÉ 3/8"

LIVRÉE AVEC UN ADAPTATEUR CARRÉ 1/4"

PRIX GÉNÉRALEMENT CONSTATÉ EN MAGASIN

PRIX GÉNÉRALEMENT CONSTATÉ EN MAGASIN

R18IW7-0

BRUSHLESS

Boulonneuse à chocs Brushless 4 modes 18V ONE+™

- + Technologie moteur sans charbons "Brushless"
- + 4 modes, 4 couples pour différents niveaux de puissance:
 - Mode 1 : 150 Nm - 1 800 tr/min
 - Mode 2 : 200 Nm - 2 200 tr/min
 - Mode 3 : 270 Nm - 3 000 tr/min
 - Mode 4 Autostop : 120 Nm, idéal pour serrer les boulons de roues. En dévissage, 270 Nm pour déboulonner facilement. La boulonneuse ralentit une fois le boulon desserré pour l'attraper plus facilement.
- + Fixation carrée 1/2"
- + Triple éclairage LED
- + Inverseur de rotation



LIVRÉE AVEC UN ADAPTATEUR HEXAGONAL 1/4"

**ONE+
ERGONOMIC
GRIPZONE+**

LED

0-3900 cp/min CARRÉ 1/2"

0-1800/2200 / 3000 tr/min 270 Nm

R18IW7-0 OUTIL SANS BATTERIE NI CHARGEUR

x0

CODE ARTICLE : 5133004220

179⁹⁹ €



PRIX GÉNÉRALEMENT CONSTATÉ EN MAGASIN

Accessoire RAKPISOC3 disponible

RIW18-1C20SA3

Boulonneuse à chocs 18V ONE+™

- + Couple max. : 600 Nm / 800 Nm en desserrage
- + 3 modes pour 3 niveaux de couple :
 - Mode 1 : 180 Nm - 1 800 tr/min
 - Mode 2 : 260 Nm - 2 200 tr/min
 - Mode 3 : 600 Nm - 2 600 tr/min
- + Fixation carrée 1/2"
- + Triple éclairage LED
- + Inverseur de rotation
- + Poignée GripZone™ micro-alvéolée



LIVRÉE EN SAC 1 BATTERIE 18V ONE+™ COMPACTE 2 Ah, 1 CHARGEUR RAPIDE 2,0 A, 3 DOUILLES ET 1 ADAPTATEUR HEXAGONAL 1/4"

DISTRIBUTEUR **RYOBI** PARTENAIRE OUTILLAGE

NOUVEAU

**ONE+
ERGONOMIC
GRIPZONE+**

LED

0-1800/2200 / 2600 tr/min CARRÉ 1/2"

0-2900 cp/min 600Nm

RIW18-0 OUTIL SANS BATTERIE NI CHARGEUR x0 RIW18-1C20SA3 OUTIL AVEC BATTERIE x1

CODE ARTICLE : 5133005501 CODE ARTICLE : 5133005664

149⁹⁹ € **219⁹⁹ €**



PRIX GÉNÉRALEMENT CONSTATÉ EN MAGASIN

Accessoire RAKPISOC3 disponible

R18IW3-120S

Boulonneuse à chocs 18V ONE+™

- + Couple max. : 400 Nm
- + 3 modes pour 3 niveaux de couple :
 - Mode 1 : 180 Nm - 2 100 tr/min
 - Mode 2 : 240 Nm - 2 500 tr/min
 - Mode 3 : 400 Nm - 2 900 tr/min
- + Fixation carrée 1/2"
- + Triple éclairage LED
- + Inverseur de rotation
- + Poignée GripZone™ micro-alvéolée



LIVRÉE EN SAC AVEC UN ADAPTATEUR HEXAGONAL 1/4", 3 DOUILLES Ø 17, 19 & 21 MM, 1 BATTERIE 18V ONE+™ 2,0 Ah ET 1 CHARGEUR RAPIDE 2,0 A

**ONE+
ERGONOMIC
GRIPZONE+**

LED

0-3200 cp/min 0-2100/2500 / 2900 tr/min

400Nm CARRÉ 1/2"

EXISTE AUSSI: R18IW3-0 OUTIL SANS BATTERIE NI CHARGEUR x0 R18IW3-120S OUTIL AVEC BATTERIE x1

CODE ARTICLE : 5133002436 CODE ARTICLE : 5133003574

149⁹⁹ € **219⁹⁹ €**



PRIX GÉNÉRALEMENT CONSTATÉ EN MAGASIN

LIVRÉE AVEC UN ADAPTATEUR HEXAGONAL 1/4"

COMMENT CHOISIR SON CLOUEUR ET SON AGRAFEUSE ?

De quel type de fixation avez-vous besoin ?



R18ST50 **R18GS18** **R18GN18X** **R16GN18** **R15GN18**

Type d'agrafe ou de pointe

AGRAFE T50

18GA AGRAFE ÉTROITE

18GA POINTE D'ASSEMBLAGE

16GA POINTE DE FINITION

15GA CLOUS INCLINÉS

Dimensions des agrafes et pointes



Usages principaux



Tapisserie d'ameublement

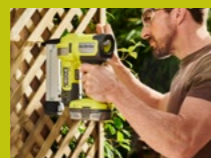

Trellage



Décorations délicates



Grandes planches de bois ou contre-plaqué



Grandes planches de bois ou contre-plaqué



Grillage à poule



Sous-couche de sol



Assemblage de couches fines

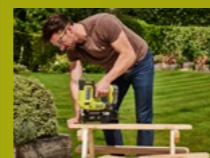

Assemblage de meubles



Coins et espaces restreints



Sous-couche de sol



Travail du bois



Plinthes et moulures



Réparation de clôture



Assemblage de meubles

R18GN18X-0

BRUSHLESS

DISTRIBUTEUR

RYOBI

PARTENAIRE

OUTILLAGE

NOUVEAU

Cloueur de fixation 18G Brushless 18V One+HP™

- + Technologie moteur Brushless HP sans charbons
- + Technologie à air comprimé AirStrike™
- + Pointes 18G (Ø 1,2 mm) de 15 à 54 mm
- + 2 modes : séquentiel ou rafale
- + Capacité de stockage : jusqu'à 105 clous
- + Ajustement de la profondeur sans outil
- + Déblocage de pointe sans outil
- + Verrou de sécurité contre les tirs à vide
- + Eclairage LED
- + Poignée GripZone™ micro-alvéolée
- + Crochet de suspension

TECHNOLOGIE À AIR COMPRIMÉ AIRSTRIKE™
Fonctionne sans cartouche de gaz, sans compresseur, sans tuyau

2 MODES : SÉQUENTIEL OU RAFALE

Séquentiel, 3 phases pour une précision optimale : pression de l'embout sur le matériau, pression sur la gâchette, relâche de la gâchette.
Rafale, 2 phases pour plus de rapidité : pression et maintien de la gâchette, pression de l'embout sur le matériau à répétition

LIVRÉ AVEC 2 NEZ NON MARQUANTS, 500 CLOUS DE 32 MM ET CLIP DE CEINTURE



ONE+ HP
ERGONOMIC GRIPZONE+

LED

AirStrike TECHNOLOGY



R18GN18X-0
OUTIL SANS BATTERIE NI CHARGEUR

CODE ARTICLE : 5133005597

299⁹⁹ €



PRIX GÉNÉRALEMENT CONSTATÉ EN MAGASIN

R15GN18-0

Cloueur de finition incliné 15G à air comprimé 18V ONE+™

- + Technologie à air comprimé AirStrike™
- + Pointes 15G (Ø 1,8 mm) de 25 à 64 mm
- + Capacité de stockage : jusqu'à 105 clous
- + Ajustement de la profondeur sans outil
- + Déblocage de pointe sans outil
- + Eclairage LED
- + Poignée GripZone™ micro-alvéolée
- + Crochet de suspension

TECHNOLOGIE À AIR COMPRIMÉ AIRSTRIKE™
Fonctionne sans cartouche de gaz, sans compresseur, sans tuyau



LIVRÉ AVEC 100 POINTES ET EMBOUT DE PROTECTION DES MATÉRIAUX

MAGASIN INCLINÉ À 34°

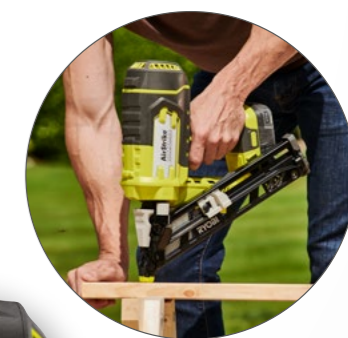

18V ONE+ HP
ERGONOMIC GRIPZONE+

LED

AirStrike TECHNOLOGY



R15GN18-0
OUTIL SANS BATTERIE NI CHARGEUR

CODE ARTICLE : 5133005297

369⁹⁹ €



PRIX GÉNÉRALEMENT CONSTATÉ EN MAGASIN

R16GN18-0

Cloueur de finition 16G à air comprimé 18V ONE+™

- + Technologie à air comprimé AirStrike™
- + Pointes 16G (Ø 1,6 mm) de 19 à 64 mm
- + Capacité de stockage: jusqu'à 100 clous
- + Ajustement de la profondeur sans outil
- + Déblocage de pointe sans outil
- + Eclairage LED
- + Poignée GripZone™ micro-alvéolée
- + Crochet de suspension

TECHNOLOGIE À AIR COMPRIMÉ AIRSTRIKE™
Fonctionne sans cartouche de gaz, sans compresseur, sans tuyau

LIVRÉ AVEC 500 POINTES ET 2 EMBOUTS DE PROTECTION DES MATÉRIAUX

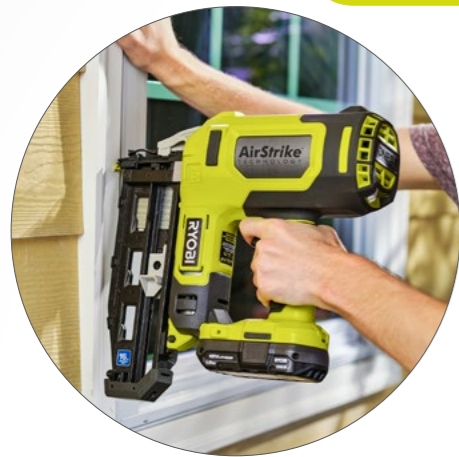

R16GN18-0
OUTIL SANS BATTERIE NI CHARGEUR

CODE ARTICLE: 5133005137

269⁹⁹ €



R18GN18-0

Cloueur d'assemblage 18G à air comprimé 18V ONE+™

- + Technologie à air comprimé AirStrike™
- + Pointes 18G (Ø 1,2 mm) de 15 à 50 mm
- + Capacité de stockage: jusqu'à 105 clous
- + Ajustement de la profondeur sans outil
- + Déblocage de pointe sans outil
- + Eclairage LED
- + Poignée GripZone™ micro-alvéolée
- + Crochet de suspension

TECHNOLOGIE À AIR COMPRIMÉ AIRSTRIKE™
Fonctionne sans cartouche de gaz, sans compresseur, sans tuyau

LIVRÉ AVEC 500 POINTES ET 2 EMBOUTS DE PROTECTION DES MATÉRIAUX



R18GN18-0
OUTIL SANS BATTERIE NI CHARGEUR

CODE ARTICLE: 5133005136

249⁹⁹ €



R18GS18-0

Agrafeuse de finition 18G à air comprimé 18V ONE+™

- + Technologie à air comprimé AirStrike™
- + Agrafes acceptées: 18G, dos 5-6 mm; hauteur 10 à 38 mm
- + 2 modes d'agrafage: séquentiel ou rafale
- + Capacité de stockage: jusqu'à 100 agrafes
- + Ajustement de la profondeur sans outil
- + Déblocage d'agrafe sans outil
- + Eclairage LED
- + Poignée GripZone™ micro-alvéolée
- + Crochet de suspension

TECHNOLOGIE À AIR COMPRIMÉ AIRSTRIKE™
Fonctionne sans cartouche de gaz, sans compresseur, sans tuyau



LIVRÉE AVEC 500 AGRAFES ET 2 EMBOUTS DE PROTECTION DES MATÉRIAUX

2 MODES D'AGRAFAGE: SÉQUENTIEL OU RAFALE

Séquentiel, 3 phases pour une précision optimale: pression de l'embout sur le matériau, pression sur la gâchette, relâche de la gâchette.
Rafale, 2 phases pour plus de rapidité: pression et maintien de la gâchette, pression de l'embout sur le matériau à répétition



R18GS18-0
OUTIL SANS BATTERIE NI CHARGEUR

CODE ARTICLE: 5133005138

269⁹⁹ €



R18ST50-0

Agrafeuse 18V ONE+™

- + Agrafes acceptées: dos 10 mm; hauteur 6,35 mm à 14,3 mm
- + Capacité de stockage: jusqu'à 85 agrafes
- + Ajustement de la pression pour réglage de la profondeur sans outil
- + Crochet ceinture
- + Poignée GripZone™ micro-alvéolée

CROCHET DE MAINTIEN DES TISSUS
Permet d'aplanir et de lisser les tissus pour une utilisation linéaire sur les grandes longueurs

MÉCANISME DE SÉCURITÉ
Le mécanisme ne se met en marche que lorsque l'agrafeuse est contre le matériau

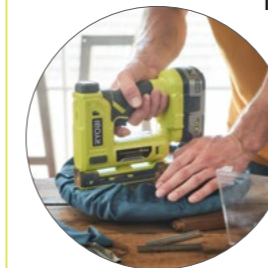

LIVRÉE AVEC 1 BARRE D'AGRAFES DE 6,4 MM DE HAUT, 1 BARRE D'AGRAFES DE 14,3 MM DE HAUT ET 1 CROCHET DE MAINTIEN

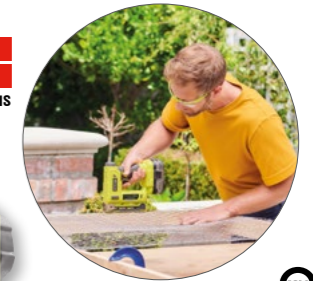

R18ST50-0
OUTIL SANS BATTERIE NI CHARGEUR

CODE ARTICLE: 5133004496

144⁹⁹ €



<p>Papier, tissu léger, plastique fin</p> <p>6mm</p>	<p>Tissu, plastique, carton</p> <p>8mm</p>	<p>Plastique, non-tissé, moustiquaires, revêtement de toiture</p> <p>10mm</p>	<p>Bois tendre, isolants, sous-tapis, non-tissé, revêtement de toiture</p> <p>12mm</p>	<p>Isolants épais, revêtement de toiture et de sol</p> <p>14mm</p>
--	--	---	--	--

R18PL-0

Rabot 82 mm 18V ONE+™

- + Largeur de rabotage : 82 mm
- + Profondeur de rabotage : 0-1,6 mm
- + Pommeau de réglage de la feuillure : pas de 0,2 mm
- + Système Dust Tech™ d'extraction des copeaux avec sac collecteur
- + Semelles avant et arrière en fonte d'aluminium
- + Double passage des fers et repose fer automatique
- + Ejection droite / gauche
- + Semelle rainurée pour le chanfreinage
- + Poignée GripZone™ micro-alvéolée



LIVRÉ AVEC 2 FERS RÉVERSIBLES ET 1 GUIDE PARALLÈLE

R18PL-0
OUTIL SANS BATTERIE NI CHARGEUR

CODE ARTICLE : 5133002921

119⁹⁹ €



PRIX GÉNÉRALEMENT CONSTATÉ EN MAGASIN



Accessoire PB8ZA2 disponible



RTR18-0

Affleureuse à bois 18V ONE+™

- + Vitesse 20 000-30 000 tr/min
- + Course berceau : 38 mm
- + Pincettes de 6 mm et 6,35 mm
- + 6 vitesses
- + Base en fonte : stabilité
- + Réglage micrométrique de la profondeur pour une grande précision
- + Levier à dégagement rapide
- + Éclairage LED
- + Revêtement GripZone™ micro-alvéolé

LIVRÉE AVEC 1 FRAISE 6 MM ET 1 BAGUE DE RÉDUCTION 6 MM



RTR18-0
OUTIL SANS BATTERIE NI CHARGEUR

CODE ARTICLE : 5133005654

129⁹⁹ €



PRIX GÉNÉRALEMENT CONSTATÉ EN MAGASIN



Accessoire RAKRBS5 disponible



NOUVEAU

R18MT-0

Multitool 18V ONE+™

- + Oscillation 3,2°
- + Sélecteur de vitesse 6 positions
- + Démarrage progressif
- + Changement d'accessoires sans outil par levier aimanté
- + Gâchette avec bouton de verrouillage en position marche
- + Poignée GripZone™ micro-alvéolée
- + Fixation universelle compatible avec les marques Ryobi® / Bosch / Fein / Worx / AEG / Dremel / Skil...

Tête pivotante 5 positions : rotation à 90°



LIVRÉ AVEC 1 ADAPTATEUR UNIVERSEL, 1 LAME BOIS / MÉTAL, 1 LAME BOIS, 1 PLATEAU DE PONÇAGE ET 5 FEUILLES ABRASIVES



R18MT-0
OUTIL SANS BATTERIE NI CHARGEUR

CODE ARTICLE : 5133002466

129⁹⁹ €



PRIX GÉNÉRALEMENT CONSTATÉ EN MAGASIN



RCG18-0

Pistolet à cartouche 18V ONE+™

- + Force de poussée 2 225 N
- + Variateur de vitesse
- + Berceau pour cartouche : 310 mL
- + Aiguille intégrée pour le débouchage des cartouches
- + Poignée bi-matière
- + Verrouillage de la gâchette
- + Conception anti-goutte



NOUVEAU



RCG18-0
OUTIL SANS BATTERIE NI CHARGEUR

CODE ARTICLE : 5133005569

99⁹⁹ €



PRIX GÉNÉRALEMENT CONSTATÉ EN MAGASIN

RMT18-0

Multitool 18V ONE+™

- + Oscillation 3,0°
- + Gâchette marche/arrêt avec sélecteur de vitesse 6 positions
- + Fixation universelle compatible avec les accessoires Starlock / StarlockPlus / Ryobi® / Bosch / Fein / Worx / AEG / Dremel / Skil...
- + Éclairage LED
- + Poignée fuselée GripZone™ micro-alvéolée

ECLAIRAGE LED
Pour une bonne visibilité de la zone de travail



LIVRÉ AVEC 1 ADAPTATEUR UNIVERSEL, 1 LAME BOIS/MÉTAL, 1 LAME PLONGEANTE, 1 PLATEAU DE PONÇAGE, 6 FEUILLES ABRASIVES ET 1 CLÉ



RMT18-0
OUTIL SANS BATTERIE NI CHARGEUR

CODE ARTICLE : 5133005346

109⁹⁹ €



PRIX GÉNÉRALEMENT CONSTATÉ EN MAGASIN



RAG18X-1C40S

BRUSHLESS



Meuleuse d'angle 125 mm Brushless 18V ONE+ HP™ Performance

- + Technologie moteur Brushless HP sans charbons
- + Démarrage progressif
- + Poignée homme mort
- + Arrêt électronique de sécurité : arrêt automatique et réduction du retour de couple en cas de blocage du disque
- + Changement de disque sans outil avec l'écrou Easyfix
- + Poignée auxiliaire 3 positions anti-dérapante
- + Blocage d'arbre
- + Carter de sécurité orientable sans outil
- + Revêtement GripZone™ micro-alvéolé



Poignée homme mort

LIVRÉE EN SAC AVEC 1 DISQUE À ÉBARBER, 1 DISQUE À TRONÇONNER, 1 BATTERIE 18V ONE+™ COMPACTE 4,0 Ah ET 1 CHARGEUR RAPIDE 2,0 A

CARTER DE SÉCURITÉ 2-EN-1 ORIENTABLE SANS OUTIL
Carter meulage + module additionnel pour fermer le carter et passer en mode tronçonnage



POIGNÉE AUXILIAIRE 3 POSITIONS

EXISTE AUSSI:
RAG18X-0
OUTIL SANS BATTERIE NI CHARGEUR

CODE ARTICLE : 5133005011

169⁹⁹ €



PRIX GÉNÉRALEMENT CONSTATÉ EN MAGASIN

EXISTE AUSSI:
RAG18X-1C40S
OUTIL AVEC BATTERIE

CODE ARTICLE : 5133005614

249⁹⁹ €



PRIX GÉNÉRALEMENT CONSTATÉ EN MAGASIN



R18AG7-140S

BRUSHLESS



Meuleuse d'angle Brushless 125 mm 18V ONE+™

- + Technologie moteur sans charbons "Brushless"
- + Démarrage progressif
- + Arrêt électronique de sécurité : arrêt automatique et réduction du retour de couple en cas de blocage du disque
- + Changement de disque sans outil avec l'écrou Easyfix
- + Interrupteur bloquant
- + Poignée auxiliaire 3 positions anti-dérapante
- + Blocage d'arbre
- + Carter de sécurité orientable sans outil
- + Poignée avec GripZone™ micro-alvéolé



LIVRÉE EN SAC AVEC 1 DISQUE À ÉBARBER LE METAL Ø 125 MM, 1 CLÉ DE SERVICE, 1 BATTERIE 18V ONE+™ 4,0 Ah ET 1 CHARGEUR RAPIDE 2,0 A

Accessoire ONE+ RAK6AGD125 disponible



POIGNÉE AUXILIAIRE 3 POSITIONS

EXISTE AUSSI:
R18AG7-0
OUTIL SANS BATTERIE NI CHARGEUR

CODE ARTICLE : 5133002852

159⁹⁹ €



PRIX GÉNÉRALEMENT CONSTATÉ EN MAGASIN

EXISTE AUSSI:
R18AG7-140S
OUTIL AVEC BATTERIE

CODE ARTICLE : 5133004231

249⁹⁹ €



PRIX GÉNÉRALEMENT CONSTATÉ EN MAGASIN

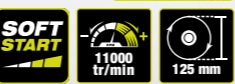

RAG18125-1C40S



Meuleuse d'angle 125 mm 18V ONE+™

- + Interrupteur double sécurité pour éviter de mettre la meuleuse en fonctionnement par inadvertance
- + Poignée auxiliaire 3 positions
- + Blocage d'arbre
- + Carter de sécurité orientable sans outil
- + Revêtement GripZone™ micro-alvéolé



LIVRÉE EN SAC AVEC 1 DISQUE À ÉBARBER, 1 CLÉ DE SERVICE, 1 BATTERIE 18V ONE+™ COMPACTE 4,0 Ah ET 1 CHARGEUR RAPIDE 2,0 A



POIGNÉE AUXILIAIRE 3 POSITIONS

CARTER DE SÉCURITÉ 2-EN-1 ORIENTABLE SANS OUTIL
Carter meulage + module additionnel pour fermer le carter et passer en mode tronçonnage

EXISTE AUSSI:
RAG18125-0
OUTIL SANS BATTERIE NI CHARGEUR

CODE ARTICLE : 5133005403

109⁹⁹ €



PRIX GÉNÉRALEMENT CONSTATÉ EN MAGASIN

EXISTE AUSSI:
RAG18125-1C40S
OUTIL AVEC BATTERIE

CODE ARTICLE : 5133005643

199⁹⁹ €



PRIX GÉNÉRALEMENT CONSTATÉ EN MAGASIN



RAG18115-0



Meuleuse d'angle 115 mm 18V ONE+™

- + Interrupteur double sécurité pour éviter de mettre la meuleuse en fonctionnement par inadvertance
- + Poignée auxiliaire 3 positions
- + Blocage d'arbre
- + Carter de sécurité orientable sans outil
- + Revêtement GripZone™ micro-alvéolé



LIVRÉE AVEC 1 DISQUE À ÉBARBER ET 1 CLÉ DE SERVICE



POIGNÉE AUXILIAIRE 3 POSITIONS

CARTER DE SÉCURITÉ 2-EN-1 ORIENTABLE SANS OUTIL
Carter meulage + module additionnel pour fermer le carter et passer en mode tronçonnage

EXISTE AUSSI:
RAG18115-0
OUTIL SANS BATTERIE NI CHARGEUR

CODE ARTICLE : 5133005402

99⁹⁹ €



PRIX GÉNÉRALEMENT CONSTATÉ EN MAGASIN



R18AG-0



Meuleuse d'angle 115 mm 18V ONE+™

- + Interrupteur double sécurité pour éviter de mettre la meuleuse en fonctionnement par inadvertance
- + Poignée auxiliaire 3 positions
- + Blocage d'arbre
- + Carter de sécurité orientable sans outil
- + Poignée GripZone™ micro-alvéolée



LIVRÉE AVEC 1 DISQUE À ÉBARBER Ø 115 MM ET 1 CLÉ DE SERVICE



POIGNÉE AUXILIAIRE 3 POSITIONS



EXISTE AUSSI:
R18AG-0
OUTIL SANS BATTERIE NI CHARGEUR

CODE ARTICLE : 5133001903

99⁹⁹ €



PRIX GÉNÉRALEMENT CONSTATÉ EN MAGASIN

RCT18C-0 **BRUSHLESS**

Meuleuse compacte Brushless 18V ONE+ HP™ Compacte

- + Technologie moteur Brushless HP sans charbons
- + Inverseur de rotation
- + Carter orientable et support de travail réglable en hauteur
- + Blocage d'arbre
- + Double éclairage LED
- + Poignée GripZone™ micro-alvéolée

DESIGN COMPACT ET ERGONOMIQUE
Coupe facile à une main

20 000 TR/MIN
Coupe rapide et précise



LIVRÉE AVEC 1 DISQUE À TRONÇONNER LE MÉTAL, 1 DISQUE CARBURE, 1 DISQUE DIAMANT ET 1 CLÉ DE SERVICE



RCT18C-0
OUTIL SANS BATTERIE NI CHARGEUR

CODE ARTICLE: 5133004953

149⁹⁹ €



Accessoire RAKCOT03 disponible

RDG18C-0 **BRUSHLESS**

Meuleuse droite coudée Brushless 18V ONE+ HP™ Compacte

- + Technologie moteur Brushless HP sans charbons
- + 4 modes jusqu'à 22 000 tr/min :
Mode 1 : 0 – 10 000 tr/min – retrait de peinture
Mode 2 : 0 – 15 000 tr/min – retrait de rouille, polissage, ponçage bois
Mode 3 : 0 – 20 000 tr/min – retrait de rouille, ponçage soudures, coupe métal
Mode 4 : 0 – 22 000 tr/min – façonnage, ébavurage, affûtage métal
- + Large interrupteur variateur de vitesse avec verrouillage de sécurité
- + Blocage d'arbre
- + Eclairage LED

COMPACTE & LÉGÈRE
GRANDE MANIABILITÉ
Pas de cartouche de gaz, de compresseur ou de tuyau

22 000 TR/MIN
Performances comparables aux meuleuses droites pneumatiques



LIVRÉE AVEC 1 CLÉ DE SERVICE



RDG18C-0
OUTIL SANS BATTERIE NI CHARGEUR

CODE ARTICLE: 5133005139

159⁹⁹ €



COMMENT CHOISIR LA BONNE SCIE ?

Quel usage allez-vous faire de votre scie ?



COUPES DROITES



SCIE CIRCULAIRE

Idéale pour les coupes précises et en longueur dans le bois : découpe d'un plan de travail, coupes dans du contre-plaqué, de l'OSB, de l'aggloméré...



SCIE À ONGLETS

Utilisée pour les coupes précises à répétition dans le bois, elle est idéale pour la découpe de plinthes, de corniches ou d'encadrements.



SCIE MULTI-MATÉRIAUX

Très polyvalente, cette scie coupe une grande variété de matériaux avec la possibilité de faire des coupes plongeantes. Elle est aussi parfaite pour couper des plaques de plâtre.



SCIE À CARRELAGE

Conçue pour découper les carreaux, le réservoir d'eau intégré de cette scie réduit l'usure de la lame pour une performance optimale plus longtemps. Elle est idéale pour découper et façonner les carreaux d'un plan de travail ou d'une salle de bain par exemple.

	BOIS	MÉTAL	PLASTIQUE	CARRELAGE	CAPACITÉ DE COUPE
RCS18X	✓	×	×	×	62 mm
R18CS7	✓	×	×	×	60 mm
R18CS	✓	×	×	×	52 mm
RWSL1801	✓	×	×	×	45 mm
R18CSP	✓	×	×	×	45 mm
RPLS18X-0	✓	×	×	×	54 mm
R18MS216	✓	×	×	×	70 x 270 mm
RMS18190	✓	×	×	×	50 x 245 mm
EMS190DCL	✓	×	×	×	35 x 108 mm
RMS18254X-0	✓	×	×	×	89 x 320 mm
R18MMS	✓	✓	✓	✓	26 mm
LTS1801	×	×	×	✓	22 mm

COUPES COURBES



SCIE SAUTEUSE

Pour les coupes précises et complexes et/ou courbes dans divers matériaux. Idéale pour couper les bords d'une pièce en rond ou pour découper le trou d'un évier ou d'un tuyau.

RJS18X	✓	✓	✓	×	135 mm
R18JS7	✓	✓	✓	×	135 mm
RJS18	✓	✓	✓	×	101 mm
R18JS	✓	✓	✓	×	101 mm

DÉCOUPE RAPIDE & DÉMOLITION



SCIE SABRE

Utilisée pour les coupes rapides et grossières dans divers matériaux (en changeant le type de lame), elle est idéale pour les travaux de démolition sur le bois et le métal, voire pour l'élagage.

RRS18X	✓	✓	✓	×	210 mm
R18RS7	✓	✓	✓	×	210 mm
R18RS	✓	✓	✓	×	200 mm
RRS18	✓	✓	✓	×	200 mm
RRS1801M	✓	✓	✓	×	180 mm
RRS18C	✓	✓	✓	×	90 mm

RJS18X-0

BRUSHLESS



Scie sauteuse pendulaire Brushless 18V ONE+ HP™ Performance

- + Technologie moteur Brushless HP sans charbons
- + Mouvement pendulaire 4 positions pour adapter l'oscillation de la lame en fonction du matériau et du type de coupe à réaliser
- + Course de lame : 25 mm
- + Soufflerie intégrée
- + Changement de lame sans outil
- + Semelle en fonte d'aluminium inclinable sans outil : 0° - 45°
- + Eclairage LED

VARIATEUR CENTRÉ
Vitesse modulable en cours de coupe

Carter avant plat pour une visibilité maximale



LIVRÉE AVEC 1 LAME BOIS ET 1 BUSE D'ASPIRATION



RJS18X-0
OUTIL SANS BATTERIE NI CHARGEUR

CODE ARTICLE : 5133004970

179⁹⁹ €



RJS18-0



Scie sauteuse pendulaire 18V ONE+™

- + Mouvement pendulaire 4 positions pour adapter l'oscillation de la lame en fonction du matériau et du type de coupe à réaliser
- + Course de lame : 25 mm
- + Soufflerie intégrée
- + Changement de lame sans outil
- + Variateur de vitesse à la gâchette
- + Inclinaison de la semelle : 0° - 45°
- + Poignée GripZone™ micro-alvéolée

Carter avant plat pour une visibilité maximale



LIVRÉE AVEC 1 LAME BOIS

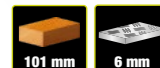

RJS18-0
OUTIL SANS BATTERIE NI CHARGEUR

CODE ARTICLE : 5133005395

99⁹⁹ €



R18JS7-0

BRUSHLESS



R18JS7-0
OUTIL SANS BATTERIE NI CHARGEUR

CODE ARTICLE : 5133004223

179⁹⁹ €



Scie sauteuse pendulaire Brushless 18V ONE+™

- + Technologie moteur Brushless HP sans charbons
- + Mouvement pendulaire 4 positions pour adapter l'oscillation de la lame en fonction du matériau et du type de coupe à réaliser
- + Course de lame : 25 mm
- + Soufflerie intégrée
- + Changement de lame sans outil
- + Semelle en fonte d'aluminium inclinable sans outil : 0° - 45°
- + Vitesse modulable en cours de coupe
- + Carter avant plat pour une visibilité maximale

LIVRÉE AVEC 1 LAME BOIS



R18JS-0



R18JS-0
OUTIL SANS BATTERIE NI CHARGEUR

CODE ARTICLE : 5133002158

99⁹⁹ €



RCS18X-0 BRUSHLESS

Scie circulaire 184 mm Brushless 18V ONE+ HP™ Performance

- + Technologie moteur Brushless HP sans charbons
- + Capacité de coupe à 90° : 62 mm, comparable à une scie filaire
- + Blocage d'arbre
- + Ajustement de la profondeur et de l'inclinaison sans outil
- + Inclinaison de la semelle : 0° - 56°
- + Poignée et poignée frontale GripZone™ micro-alvéolées



LIVRÉE AVEC 1 LAME Ø 184 MM
24 DENTS, 1 GUIDE PARALLÈLE
ET 1 CLÉ DE SERVICE



RCS18X-0
OUTIL SANS BATTERIE
NI CHARGEUR

CODE ARTICLE : 5133004971

189⁹⁹ €



PRIX GÉNÉRALEMENT CONSTATÉ EN MAGASIN

R18CS7-0 BRUSHLESS

Scie circulaire Brushless 184 mm 18V ONE+™

- + Technologie moteur sans charbons "Brushless"
- + Capacité de coupe à 90° : 60 mm comparable à une scie filaire
- + Blocage d'arbre
- + Ajustement de la profondeur et de l'inclinaison sans outil
- + Inclinaison de la semelle : 0° - 56°
- + Poignée profilée ErgoTech avec GripZone™ micro-alvéolé



Accessoire
ONE+
18V
CSB184A1
disponible



LIVRÉE AVEC 1 LAME Ø 184 MM
24 DENTS, 1 GUIDE PARALLÈLE
ET 1 CLÉ DE SERVICE

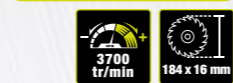
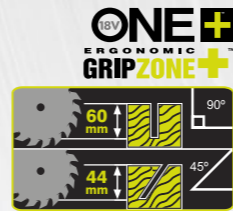

R18CS7-0
OUTIL SANS BATTERIE
NI CHARGEUR

CODE ARTICLE : 5133002890

189⁹⁹ €



PRIX GÉNÉRALEMENT CONSTATÉ EN MAGASIN

R18CS-0

Scie circulaire 165 mm 18V ONE+™

- + Grande capacité de coupe à 90° : 52 mm
- + Blocage d'arbre
- + Ajustement de la profondeur et de l'inclinaison sans outil
- + Inclinaison de la semelle : 0° - 56°
- + Poignée GripZone™ micro-alvéolée



Accessoire
ONE+
18V
CSB165A1
disponible



LIVRÉE AVEC 1 LAME Ø 165 MM
24 DENTS, 1 GUIDE PARALLÈLE
ET 1 CLÉ DE SERVICE

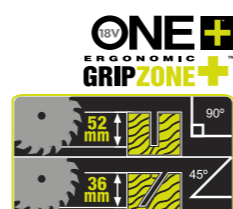

R18CS-0
OUTIL SANS BATTERIE
NI CHARGEUR

CODE ARTICLE : 5133002338

119⁹⁹ €



PRIX GÉNÉRALEMENT CONSTATÉ EN MAGASIN

RPLS18X-0 BRUSHLESS

Scie plongeante 165 mm Brushless 18V ONE+ HP™

- + Technologie moteur Brushless HP sans charbons
- + Vitesse à vide 4 300 tr/min pour une qualité de découpe optimale
- + Profondeur de coupe à 90° : 54 mm
- + Inclinaison de la semelle : -1° à 48°
- + Poignée et poignée frontale GripZone™ micro-alvéolées

BUSE D'ASPIRATION

Pour un meilleur confort
de la zone de travail

CARTER ALUMINIUM

Pour un travail en toute
sécurité



LIVRÉE AVEC 1 LAME
Ø 165 MM 40 DENTS,
2 RAILS DE GUIDAGE 0,7 M
ET 1 CLÉ DE SERVICE



Accessoire
RAPSB165
disponible



DISPONIBLE AVRIL 2023



NOUVEAU



RPLS18X-0
OUTIL SANS BATTERIE
NI CHARGEUR

CODE ARTICLE : 5133005734

399⁹⁹ €



PRIX GÉNÉRALEMENT CONSTATÉ EN MAGASIN

RWSL1801M

Scie circulaire 150 mm 18V ONE+™

- + Capacité de coupe à 90° : 45 mm
- + Guidage laser
- + Blocage d'arbre
- + Ajustement de la profondeur et de l'inclinaison sans outil
- + Inclinaison de la semelle : 0° - 50°
- + Poignée GripZone™ micro-alvéolée



Accessoire
CSB150A1
disponible



LIVRÉE AVEC 1 LAME
Ø 150 MM 18 DENTS,
1 GUIDE PARALLÈLE
ET 1 CLÉ DE SERVICE

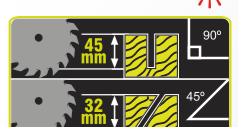

RWSL1801M
OUTIL SANS BATTERIE
NI CHARGEUR

CODE ARTICLE : 5133001164

99⁹⁹ €



PRIX GÉNÉRALEMENT CONSTATÉ EN MAGASIN

RRS18X-0 BRUSHLESS

Scie sabre Brushless 18V ONE+ HP™ Performance

- + Technologie moteur Brushless HP sans charbons
- + Course de lame : 32 mm
- + Changement de lame sans outil
- + Variateur de vitesse à la gâchette
- + Poignée et corps avec revêtement GripZone™ micro-alvéolé
- + Double éclairage LED

LIVRÉE AVEC 1 LAME BOIS

Accessoire **ONE+** RAK3RBWM disponible

MOTEUR BRUSHLESS, COURSE DE LAME 32 MM
Performances comparables aux scies filaires 900 W

DISTRIBUTEUR **RYOBI** PARTENAIRE OUTILLAGE

ONE+ HP

ERGONOMIC GRIPZONE+ UNIVERSAL SHANK

0-3200 cp/min 210 mm 20 mm 100 mm

RRS18X-0 OUTIL SANS BATTERIE NI CHARGEUR

CODE ARTICLE : 5133005013

189⁹⁹ €

4 922 10 191 441

PRIX GÉNÉRALEMENT CONSTATÉ EN MAGASIN

R18RS-0

Scie sabre 18V ONE+™

- + Course de lame : 28 mm
- + Changement de lame sans outil
- + Poignée anti-vibration
- + Poignée GripZone™ micro-alvéolée
- + Patin ajustable

LIVRÉE AVEC 1 LAME BOIS ET 1 CLÉ HEXAGONALE

Accessoire **ONE+** RAK3RBWM disponible

ONE+ ERGONOMIC GRIPZONE+ UNIVERSAL SHANK

ANTI VIBE

0-2900 cp/min 28 mm

200 mm 20 mm 50 mm

R18RS-0 OUTIL SANS BATTERIE NI CHARGEUR

CODE ARTICLE : 5133002637

129⁹⁹ €

4 922 10 141 910

PRIX GÉNÉRALEMENT CONSTATÉ EN MAGASIN

R18RS7-0 BRUSHLESS

Scie sabre Brushless 18V ONE+™

- + Technologie moteur sans charbons "Brushless"
- + Mode pendulaire pour des coupes plus rapides dans le bois
- + Course de lame : 30 mm
- + Poignée anti-vibration
- + Changement de lame sans outil
- + Poignée et corps avec revêtement GripZone™ micro-alvéolé
- + Patin ajustable
- + Éclairage LED

LIVRÉE AVEC 1 LAME BOIS ET 1 CLÉ HEXAGONALE

Accessoire **ONE+** RAK3RBWM disponible

PUISSANTE : MOTEUR BRUSHLESS SANS CHARBONS
Pour des performances comparables aux scies filaires 800 W

ONE+ ERGONOMIC GRIPZONE+ UNIVERSAL SHANK

ANTI VIBE

0-3200 cp/min 30 mm

210 mm 20 mm 100 mm

R18RS7-0 OUTIL SANS BATTERIE NI CHARGEUR

CODE ARTICLE : 5133003809

189⁹⁹ €

4 922 10 136 673

PRIX GÉNÉRALEMENT CONSTATÉ EN MAGASIN

RRS18-0

Scie sabre 18V ONE+™

- + Course de lame : 25 mm
- + Changement de lame sans outil
- + Poignée et corps avec revêtement GripZone™ micro-alvéolé

LIVRÉE AVEC 1 LAME BOIS

Accessoire **ONE+** RAK3RBWM disponible

DESIGN COMPACT ET LÉGER

DISTRIBUTEUR **RYOBI** PARTENAIRE OUTILLAGE

ONE+

ERGONOMIC GRIPZONE+ UNIVERSAL SHANK

ANTI VIBE

0-3400 cp/min 25 mm

200 mm 20 mm 50 mm

R18RS-0 OUTIL SANS BATTERIE NI CHARGEUR

CODE ARTICLE : 5133005404

109⁹⁹ €

4 922 10 203 205

PRIX GÉNÉRALEMENT CONSTATÉ EN MAGASIN

RRS18C-0 BRUSHLESS

Scie sabre 1 main Brushless 18V ONE+ HP™ Compacte

- + Technologie moteur Brushless HP sans charbons
- + Course de lame : 16 mm
- + Changement de lame sans outil
- + Poignée et corps avec revêtement GripZone™ micro-alvéolé
- + Éclairage LED

LIVRÉE AVEC 1 LAME BOIS

Accessoire **ONE+** RAK3RBWM disponible

DESIGN COMPACT ET ERGONOMIQUE
Coupe facile à une main

DISTRIBUTEUR **RYOBI** PARTENAIRE OUTILLAGE

ONE+ HP

ERGONOMIC GRIPZONE+ UNIVERSAL SHANK

0-3000 cp/min 16 mm

90 mm 20 mm 50 mm

RRS18C-0 OUTIL SANS BATTERIE NI CHARGEUR

CODE ARTICLE : 5133004954

159⁹⁹ €

4 922 10 191 571

PRIX GÉNÉRALEMENT CONSTATÉ EN MAGASIN

RRS1801M

Scie sabre 18V ONE+™

- + Course de lame : 22 mm
- + Changement de lame sans outil
- + Poignée GripZone™ micro-alvéolée
- + Patin ajustable

LIVRÉE AVEC 1 LAME BOIS

Accessoire **ONE+** RAK3RBWM disponible

ONE+ ERGONOMIC GRIPZONE+ UNIVERSAL SHANK

ANTI VIBE

0-3100 cp/min 22 mm

180 mm

RRS1801M OUTIL SANS BATTERIE NI CHARGEUR

CODE ARTICLE : 5133001162

109⁹⁹ €

4 922 10 186 911

PRIX GÉNÉRALEMENT CONSTATÉ EN MAGASIN

RMS18254X-0

BRUSHLESS



DISTRIBUTEUR

RYOBI

PARTENAIRE
OUTILLAGE

NOUVEAU

Scie à coupe d'onglets radiale 254 mm Brushless 18V ONE+ HP™

- + Technologie moteur Brushless HP sans charbons
- + Idéale pour réaliser des coupes très précises jusqu'à 89 x 320 mm à 90°
- + Possibilité de réglage de la profondeur de coupe
- + Présélection angulaire: 0° / 15° / 22,5° / 31,6° / 45° / 48°
- + Système d'extraction des poussières avec sac collecteur
- + Possibilité d'adapter un aspirateur sur la buse d'aspiration
- + Poignées de transport et d'utilisation GripZone™ micro-alvéolées

CAPACITÉ DE COUPE MAX:
Onglet 90° / Biaisé 90°: 89 x 320 mm
Onglet 45° / Biaisé 45°: 42 x 225 mm

SAC D'ASPIRATION

LIVRÉE AVEC 1 LAME Ø 254 MM,
CLÉ DE SERVICE, SAC À POUSSIERE

Plateau en fonte
d'aluminium

ONE+ HP

ERGONOMIC
GRIPZONE+



RMS18254X-0
OUTIL SANS BATTERIE
NI CHARGEUR

CODE ARTICLE: 5133005736

499⁹⁹ €



4 892210 216953
PRIX GÉNÉRALEMENT CONSTATÉ EN MAGASIN

DISPONIBLE AVRIL 2023



Accessoire
RAMSB254-40
disponible

RMS18190-140G



Scie à coupe d'onglets radiale 190 mm 18V ONE+™

- + Grande capacité de coupe: 245 x 50 mm
- + Présélection angulaire: 0° / 15° / 22,5° / 30° / 45°
- + Table en aluminium surfacée qui garantit une bonne surface d'appui
- + Système d'extraction des poussières avec sac collecteur
- + Possibilité d'adapter un aspirateur sur la buse d'aspiration
- + Poignée GripZone™ micro-alvéolée
- + Poids: 10 kg

CAPACITÉ DE COUPE MAX:
Onglet 90° / Biaisé 90°: 50 x 245 mm
Onglet 45° / Biaisé 45°: 38 x 170 mm

LIVRÉE AVEC 1 LAME CARBURE Ø 190 MM
40 DENTS, 2 POIGNÉES DE TRANSPORT
LATÉRALES, 1 CALE AVANT, 1 CLÉ DE
SERVICE, 1 BATTERIE 18V ONE+™ 4,0 Ah
ET 1 CHARGEUR RAPIDE 2,0 A

Pince de serrage pour
la fixation des pièces

ONE+

ERGONOMIC
GRIPZONE+



RMS18190-140G
OUTIL AVEC BATTERIE

CODE ARTICLE: 5133005503

379⁹⁹ €



4 892210 206138
PRIX GÉNÉRALEMENT CONSTATÉ EN MAGASIN



R18MS216-0



Scie à coupe d'onglets radiale 216 mm 18V ONE+™

- + Glissières fixes sur roulement à billes à l'avant de la scie pour travailler le long des murs et plus de compacité
- + Grande capacité de coupe: 270 x 70 mm comparable à une scie filaire 1 500 W
- + Possibilité de réglage de la profondeur de coupe
- + Guidage laser
- + Présélection angulaire: 0° / 15° / 22,5° / 30° / 45°
- + Table en aluminium surfacée qui garantit une bonne surface d'appui
- + Système d'extraction des poussières avec sac collecteur
- + Possibilité d'adapter un aspirateur sur la buse d'aspiration
- + Poignées de transport et d'utilisation GripZone™ micro-alvéolées
- + Poids: 14,4 kg

CAPACITÉ DE COUPE MAX:
Onglet 90° / Biaisé 90°: 70 x 270 mm
Onglet 45° / Biaisé 45°: 48 x 185 mm

Autonomie: jusqu'à 292 coupes
de 50 x 100 mm dans du pin
avec une batterie de 5,0 Ah

Pince de serrage pour
la fixation des pièces

Guidage laser

Extensions droite
et gauche en "D"

Super compacte

ONE+

ERGONOMIC
GRIPZONE+

LASER



R18MS216-0
OUTIL SANS BATTERIE
NI CHARGEUR

CODE ARTICLE: 5133003597

379⁹⁹ €



4 892210 156952
PRIX GÉNÉRALEMENT CONSTATÉ EN MAGASIN

LIVRÉE AVEC 1 LAME CARBURE Ø 216 MM
48 DENTS, EXTENSIONS DROITE & GAUCHE,
1 CALE AVANT ET 1 CLÉ DE SERVICE



Accessoire
ONE+
SB216K16T48A1
disponible

EMS190DC



Scie à coupe d'onglets 190 mm 18V ONE+™

- + Table aluminium surfacée qui garantit une bonne surface d'appui
- + Capacité de coupe max:
Onglet 90° / Biaisé 90°: 45 x 108 mm
Onglet 45° / Biaisé 45°: 35 x 76 mm
- + Présélection angulaire: 0° / 15° / 22,5° / 30° / 45°
- + Poignée GripZone™ micro-alvéolée
- + Poids: 7,9 kg

LIVRÉE AVEC 1 LAME CARBURE
Ø 190 MM 24 DENTS

ONE+

ERGONOMIC
GRIPZONE+



EMS190DC
OUTIL SANS BATTERIE
NI CHARGEUR

CODE ARTICLE: 5133000932

229⁹⁹ €



4 892210 116895
PRIX GÉNÉRALEMENT CONSTATÉ EN MAGASIN



RTBS18X-0

BRUSHLESS



NOUVEAU

Scie sur table 210 mm Brushless 18V ONE+ HP™

- + Technologie moteur Brushless HP sans charbons
- + Capacité de coupe : 57 mm à 90°
- + Capacité de coupe : 45 mm à 45°
- + Capacité de coupe maximale de 318 mm pour le découpage de grosses plaques de bois
- + Réglage précis et confortable de l'inclinaison
- + Autonomie avec une batterie 5,0 Ah : 207 min de coupe dans du bois de 13 mm
- + Poids : 15,2 kg

SYSTÈME ANTI KICK BACK
Pour un travail en toute sécurité

LIVRÉE AVEC 1 LAME Ø 210 MM, 1 GUIDE PARALLÈLE ALUMINIUM, 1 GUIDE DE COUPE D'ONGLETS ET 1 POUSSOIR

Couteau rétractable

Un démarrage en douceur pour un contrôle optimal

Table en fonte d'aluminium



Connectique pour aspiration

Ajustement de l'angle de 0° à 45°

Poignée de transport incorporée



ONE+ HP

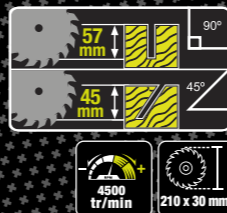

RTBS18X-0
OUTIL SANS BATTERIE
NI CHARGEUR

CODE ARTICLE : 5133005735

399⁹⁹ €



DISPONIBLE AVRIL 2023

PRIX GÉNÉRALEMENT CONSTATÉ EN MAGASIN

Accessoire
RATSB210
disponible

R18MMS-120S



Scie multi-matériaux 85 mm 18V ONE+™

- + Coupes plongeantes et découpe matériaux multiples (bois, métal, carrelage, plâtre, plastique...)
- + Design ergonomique 2 poignées et semelle large pour une grande stabilité
- + Capacité de coupe 26 mm dans le bois
- + Blocage d'arbre
- + Poignée et poignée frontale avec revêtement GripZone™ micro-alvéolé

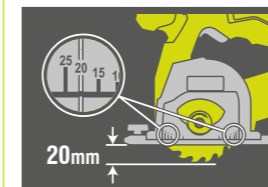

Ajustement de la profondeur de coupe sans outil



LIVRÉE EN SAC AVEC 1 LAME MULTI-MATÉRIAUX, 1 LAME CARRELAGE, 1 GUIDE PARALLÈLE, 1 CLÉ DE SERVICE, 1 BATTERIE 18V ONE+™ 2,0 Ah ET 1 CHARGEUR 1,5 A



Accessoire
RAKMMS02K
disponible



EXISTE AUSSI:
R18MMS-0
OUTIL SANS BATTERIE
NI CHARGEUR

CODE ARTICLE : 5133004515

139⁹⁹ €



PRIX GÉNÉRALEMENT CONSTATÉ EN MAGASIN

R18MMS-120S
OUTIL AVEC BATTERIE

CODE ARTICLE : 5133005296

209⁹⁹ €



PRIX GÉNÉRALEMENT CONSTATÉ EN MAGASIN

LTS180M



Scie à carrelage / matériaux 18V ONE+™

- + Parfaite pour la coupe de céramique, granite, marbre et béton
- + Profondeur de coupe maximum à 90° : 22 mm
- + Profondeur de coupe maximum à 45° : 16 mm
- + Ajustement de la profondeur et de l'inclinaison sans outil
- + Inclinaison de la semelle : 0° - 45°
- + Poignée GripZone™ micro-alvéolé

Réservoir d'eau amovible



LIVRÉE AVEC 1 DISQUE Ø 102 MM ET 1 CLÉ DE SERVICE



Accessoire
TSBA1
disponible



LTS180M
OUTIL SANS BATTERIE
NI CHARGEUR

CODE ARTICLE : 5133000154

99⁹⁹ €



PRIX GÉNÉRALEMENT CONSTATÉ EN MAGASIN



R18PF-0

Lime 18V ONE+™

- + Variateur de vitesse : 260 - 630 m/min
- + Dimensions de la bande : 13 x 457 mm
- + Changement et réglage faciles de la bande sans outil par levier
- + Interrupteur bloquant



LIVRÉE AVEC 3 BANDES DE PONÇAGE POUR LE BOIS ET LES CARREAUX

R18PF-0
OUTIL SANS BATTERIE
NI CHARGEUR

CODE ARTICLE : 5133004179

129⁹⁹ €



PRIX GÉNÉRALEMENT CONSTATÉ EN MAGASIN

Accessoire
RAKPF803
disponible

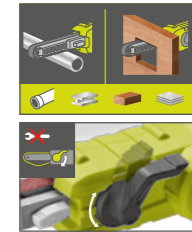

RPS18-0

Ponceuse triangulaire 18V ONE+™

- + Oscillation 1,8 mm
- + Vitesse d'oscillation : 22 000 osc/min
- + Dimensions du patin : 100 x 140 mm
- + Fixation pour feuilles auto-agrippantes
- + Interrupteur scellé



LIVRÉE AVEC 6 ABRASIFS ET 1 BUSE D'ASPIRATION

RPS18-0
OUTIL SANS BATTERIE
NI CHARGEUR

CODE ARTICLE : 5133005394

54⁹⁹ €



PRIX GÉNÉRALEMENT CONSTATÉ EN MAGASIN

Accessoire
SCS10A
disponible



R18HG-0

Pistolet thermique 18V ONE+™

- + Débit d'air : 170 L/min
- + Température max : 470°C, chauffe en moins d'une minute
- + Interrupteur de sécurité
- + Poignée GripZone™ micro-alvéolée



LIVRÉ AVEC 1 BUSE DE RÉDUCTION ET 1 BUSE À RÉFLECTEUR



R18HG-0
OUTIL SANS BATTERIE
NI CHARGEUR

CODE ARTICLE : 5133004423

109⁹⁹ €



PRIX GÉNÉRALEMENT CONSTATÉ EN MAGASIN

RRTS18-120GA35

Mini-outil multifonction 18V ONE+™

- + Molette d'ajustement de la vitesse : 4 000 - 35 000 tr/min
- + Pince de serrage sans outil universelle
- + Forme « stylo » avec revêtement GripZone™ micro-alvéolé
- + Cordon 90 cm
- + Zone de rangement des accessoires intégrée au boîtier



LIVRÉ AVEC 1 BATTERIE 2 Ah, 1 CHARGEUR 1,5 A ET 35 ACCESSOIRES

Accessoire
RAKRT155
disponible



NOUVEAU



EXISTE AUSSI :
RRTS18-0A35
OUTIL SANS BATTERIE
NI CHARGEUR

CODE ARTICLE : 5133005637

109⁹⁹ €



PRIX GÉNÉRALEMENT CONSTATÉ EN MAGASIN

RRTS18-120GA35
OUTIL AVEC BATTERIE

CODE ARTICLE : 5133005638

159⁹⁹ €



PRIX GÉNÉRALEMENT CONSTATÉ EN MAGASIN

RRT18-0

Mini-outil multifonction 18V ONE+™

- + Molette d'ajustement de la vitesse : 4 400 - 23 000 tr/min
- + Pince de serrage sans outil universelle
- + Forme « stylo » avec revêtement GripZone™ micro-alvéolé
- + Cordon souple 120 cm
- + Zone et compartiment de rangement des accessoires intégrés au boîtier



LIVRÉ AVEC 15 ACCESSOIRES



EXISTE AUSSI :
RRT18-0
OUTIL SANS BATTERIE
NI CHARGEUR

CODE ARTICLE : 5133004939

94⁹⁹ €



PRIX GÉNÉRALEMENT CONSTATÉ EN MAGASIN

RSI18-0

Fer à souder 18V ONE+™

- + Compact & sans fil
- + Température variable de 205°C à 480°C
- + Forme « stylo » avec revêtement GripZone™ micro-alvéolé
- + 60 secondes pour chauffer jusqu'à 480 °C
- + S'éteint automatiquement au bout de 30 min pour plus de sécurité
- + Cordon 80 cm
- + Porte fer en métal

VOYANT DE TEMPÉRATURE

Éclairage LED clignotant pour indiquer le temps de chauffe et de refroidissement
Éclairage LED continu lors de l'utilisation



LIVRÉ AVEC 1 POINTE DE PRÉCISION, 1 POINTE BISEAUTÉE ET FIL À SOUDER



NOUVEAU



RSI18-0
OUTIL SANS BATTERIE
NI CHARGEUR

CODE ARTICLE : 5133005450

69⁹⁹ €



PRIX GÉNÉRALEMENT CONSTATÉ EN MAGASIN

RGL18-0

Pistolet à colle 2 températures Ø 12 mm 18V ONE+™

- + 2 températures :
Temp. min 130°C pour le collage des matériaux délicats (verre, film, cuir...)
Temp. max 200°C pour les réparations et fixations fortes
- + Chauffe rapide en 3 min avec indicateur de chauffe
- + Gâchette 2 doigts pour plus de confort et de précision
- + Bouton d'allumage et voyant de mise en fonctionnement
- + Poignée GripZone™ micro-alvéolée
- + Compatible avec toutes les marques de colle tous usages et haute résistance ou d'adhésifs fantaisie (colorés, paillétés) de 12 mm de diamètre

POINTE INTERCHANGEABLE
Pointe fine standard 3 mm
et pointe longue de précision
2,5 mm fournies

Plateau récupérateur



LIVRÉ AVEC
3 BÂTONS DE COLLE

INDICATEUR DE CHAUFFE
La LED passe du rouge au
vert quand le pistolet est
chaud



RGL18-0
OUTIL SANS BATTERIE
NI CHARGEUR

CODE ARTICLE : 513300502

59⁹⁹ €



PRIX GÉNÉRALEMENT CONSTATÉ EN MAGASIN

R18ST50-0

Agrafeuse 18V ONE+™

- + Agrafes acceptées : dos 10 mm ; hauteur 6,35 mm à 14,3 mm
- + Capacité de stockage : jusqu'à 85 agrafes
- + Ajustement de la pression pour réglage de la profondeur sans outil
- + Crochet ceinture
- + Poignée GripZone™ micro-alvéolée



MÉCANISME DE SÉCURITÉ
Le mécanisme ne se met
en marche que lorsque
l'agrafeuse est contre
le matériau

**CROCHET DE MAINTIEN
DES TISSUS**
Permet d'aplanir
et de lisser les tissus
pour une utilisation linéaire
sur les grandes longueurs

LIVRÉE AVEC 1 BARRE
D'AGRAFES DE 6,4 MM DE HAUT,
1 BARRE D'AGRAFES DE 14,3 MM
DE HAUT ET 1 CROCHET
DE MAINTIEN



R18ST50-0
OUTIL SANS BATTERIE
NI CHARGEUR

CODE ARTICLE : 5133004496

144⁹⁹ €



PRIX GÉNÉRALEMENT CONSTATÉ EN MAGASIN

R18GLU-0

Pistolet à colle Ø 11 mm 18V ONE+™

- + Chauffe rapide en 3 min
- + Pointe 3 mm
- + Gâchette 2 doigts pour plus de confort et de précision
- + Bouton d'allumage et voyant de mise en fonctionnement
- + Poignée GripZone™ micro-alvéolée
- + Compatible avec toutes les marques de colle tous usages et haute résistance de 11 mm de diamètre



LIVRÉ AVEC
3 BÂTONS DE COLLE



R18GLU-0
OUTIL SANS BATTERIE
NI CHARGEUR

CODE ARTICLE : 5133002868

44⁹⁹ €



PRIX GÉNÉRALEMENT CONSTATÉ EN MAGASIN

RTR18-0

Affleureuse à bois 18V ONE+™

- + Vitesse 20 000-30 000 tr/min
- + Course berceau : 38 mm
- + Pinces de 6 mm et 6,35 mm
- + 6 vitesses
- + Base en fonte : stabilité
- + Réglage micrométrique de la profondeur pour une grande précision
- + Levier de dégagement rapide
- + Éclairage LED
- + Revêtement GripZone™ micro-alvéolé

LIVRÉE AVEC 1 FRAISE 6 MM
ET 1 BAGUE DE RÉDUCTION 6 MM

Accessoire
RAKRBS5
disponible



NOUVEAU



RTR18-0
OUTIL SANS BATTERIE
NI CHARGEUR

CODE ARTICLE : 5133005654

129⁹⁹ €



PRIX GÉNÉRALEMENT CONSTATÉ EN MAGASIN

RGLM18-0

Pistolet à colle Ø 7 mm 18V ONE+™

- + Ultra compact et léger (batterie sur le socle)
- + Pointe précise 1,8 mm
- + Chauffe en 4 min sur le socle
- + Garde la chaleur pendant 4 min hors socle
- + Poignée GripZone™ micro-alvéolée
- + Compatible avec toutes les marques de colle tous usages, haute résistance et adhésifs fantaisie de 7 mm de diamètre

Plateau récupérateur



LIVRÉ AVEC
3 BÂTONS DE COLLE



RGLM18-0
OUTIL SANS BATTERIE
NI CHARGEUR

CODE ARTICLE : 5133005001

49⁹⁹ €



PRIX GÉNÉRALEMENT CONSTATÉ EN MAGASIN

RML18-0

Loupe éclairée 18V ONE+™

- + 2 puissances : 500 / 200 Lumens
- + 2 zones de loupe x2,25 et x5
- + Corps flexible de 40 cm pour un positionnement optimal
- + Pince avec caoutchouc anti-dérapant : accroche sur des surfaces carrées (38 mm max) ou rondes (25 mm max)

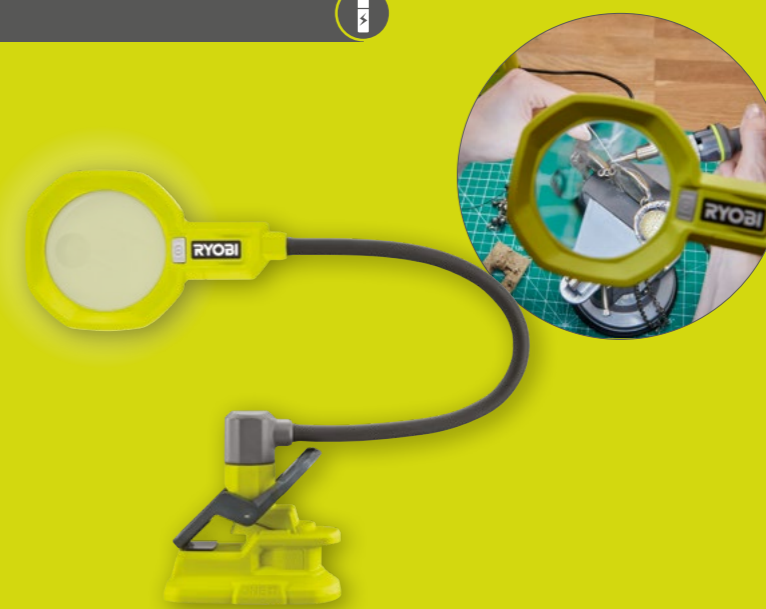

NOUVEAU



RML18-0
OUTIL SANS BATTERIE
NI CHARGEUR

CODE ARTICLE : 5133005689

49⁹⁹ €



PRIX GÉNÉRALEMENT CONSTATÉ EN MAGASIN



R18TB-0



Souffleur d'atelier 18V ONE+™

- + Souffleur compact 3 vitesses jusqu'à 200 km/h
- 1- Pour nettoyer l'espace de travail, empêcher la poussière de voler
- 2- Débit contrôlé pour rassembler la poussière et les copeaux de bois ou de métal
- 3- Puissance maximale, jusqu'à 200 km/h
- + Gâchette avec variateur de vitesse
- + Tube de soufflerie incliné pour décoller les débris



**ONE+
ERGONOMIC
GRIPZONE+**

R18TB-0
OUTIL SANS BATTERIE
NI CHARGEUR

CODE ARTICLE : 5133002915

69⁹⁹ €



PRIX GÉNÉRALEMENT CONSTATÉ EN MAGASIN

R18TP-0



Pompe de transfert 18V ONE+™

- + Transfert rapide : 1 500 L/h
- + Hauteur d'aspiration max. : 2,5 m
- + Levée d'eau max. : 14 m
- + Protection électronique : arrêt en cas d'assèchement, d'eau trop chaude ou de surchauffe
- + Diamètre max. débris : 2,5 mm
- + Batterie protégée (classe IPX4⁽¹⁾)



LIVRÉE AVEC 1 TUYAU Ø 12 MM DE 2 M, 1 RACCORD RAPIDE 18 MM, 1 ADAPTATEUR, DE L'HUILE LUBRIFIANTE ET 1 FILTRE

**ONE+
ERGONOMIC
GRIPZONE+**

R18TP-0
OUTIL SANS BATTERIE
NI CHARGEUR

CODE ARTICLE : 5133003934

149⁹⁹ €



PRIX GÉNÉRALEMENT CONSTATÉ EN MAGASIN

R18DA-0



Déboucheur 18V ONE+™

- + Pour déboucher les tuyaux de 1,9 cm à 5 cm de diamètre (idéal tuyaux domestiques)
- + Gâchette avec interrupteur bloquant « Auto feed » et inverseur de rotation
- + Blocage de câble
- + Ouverture de drainage à l'arrière du tambour
- + Poignée GripZone™ micro-alvéolé



**ONE+
ERGONOMIC
GRIPZONE+**

R18DA-0
OUTIL SANS BATTERIE
NI CHARGEUR

CODE ARTICLE : 5133004642

139⁹⁹ €



PRIX GÉNÉRALEMENT CONSTATÉ EN MAGASIN

R18SW3-0



Balayeuse motorisée 18V ONE+™

- + Collecte tous types de matériaux, de la sciure aux gros débris grâce à l'ajustement de la hauteur de travail 5 positions
- + Brosses motorisées
- + Bouton ON/OFF au pied
- + Brancard ajustable en hauteur

LIVRÉE AVEC 2 BROSSES

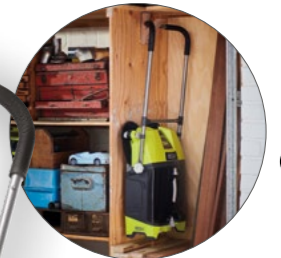

rangement facile

**ONE+
ERGONOMIC
GRIPZONE+**

--	--	--

R18SW3-0
OUTIL SANS BATTERIE
NI CHARGEUR

CODE ARTICLE : 5133004365

219⁹⁹ €



PRIX GÉNÉRALEMENT CONSTATÉ EN MAGASIN

R18PV-0



Aspirateur d'atelier 18V ONE+™

- + Débit d'air : 1,4 m³/min
- + Dépression : 11,8 kPa
- + Réservoir 11 L
- + Filtre HEPA H12 lavable et démontable : excellente filtration de l'air, retient plus de 99,5% des particules jusqu'à 0,15 microns
- + Adaptateur fourni pour être raccordé aux outils 18V ONE+™ et aspirer directement les poussières lors de l'utilisation
- + Flexible étirable jusqu'à 1,8 m

FONCTION SOUFFLEUR



LIVRÉ AVEC 1 ADAPTATEUR UNIVERSEL POUR OUTILS ONE+™, 1 SUCEUR PLAT ET 1 BUSE ENTONNOIR



Ouverture facile

**7,5
INDICE DE RÉPARABILITÉ**

**ONE+
ERGONOMIC
GRIPZONE+**

--	--	--

R18PV-0
OUTIL SANS BATTERIE
NI CHARGEUR

CODE ARTICLE : 5133003786

139⁹⁹ €



PRIX GÉNÉRALEMENT CONSTATÉ EN MAGASIN

(1)IPX4: Protection contre les projections d'eau de toutes directions

R18WDV-0

Aspirateur eau et poussières 18V ONE+™

- + Aspiration eau et poussières + fonction souffleur
- + Débit d'air: 1 400 L/min
- + Dépression: 11,4 kPa
- + Cuve inox 18 L
- + 4 roulettes orientables
- + Batterie protégée (classe IPX4⁽¹⁾)
- + Flexible 1,8 m et tube extensible avec raccord coudé
- + Adaptateur fourni pour être raccordé aux outils 18V ONE+™ et aspirer directement les poussières lors de l'utilisation
- + Poignée de transport

LIVRÉ AVEC 1 FLEXIBLE 1,8 M, 1 TUBE EXTENSIBLE, 1 BROSSE SOLS DURS, 1 BROSSE RONDE, 1 SUCEUR PLAT, 1 SAC FILTRE, 1 MOUSSE, 1 FILTRE CARTOUCHE ET 1 ADAPTATEUR UNIVERSEL POUR OUTILS RYOBI®



8,2
/10
INDICE DE RÉPARABILITÉ

18V ONE+

1400 L/min 11,4 kPa

Classe IPX4 82 AW 18 L

R18WDV-0 OUTIL SANS BATTERIE NI CHARGEUR **x0**

CODE ARTICLE: 5133004724

159 99 €



PRIX GÉNÉRALEMENT CONSTATÉ EN MAGASIN

Accessoires RAKWDV05 RAKVA04 disponibles



RDC18-0

Aspirateur de zone 18V ONE+™

- + Débit d'air: 550 L/min
- + Réservoir de 200 ml
- + Contrôle indépendant de la pulvérisation, du rouleau brosse et de l'aspiration
- + Composants lavables au lave-vaisselle
- + Compartiment de protection batterie IPX7⁽²⁾

LIVRÉ AVEC 1 BOUTEILLE DE 250 ML DE PRODUIT DE NETTOYAGE



ONE+
Classe IPX7 550 L/min

RDC18-0 OUTIL SANS BATTERIE NI CHARGEUR **x0**

CODE ARTICLE: 5133005905

129 99 €



PRIX GÉNÉRALEMENT CONSTATÉ EN MAGASIN

DISPONIBLE MAI 2023

NOUVEAU

RHV18-0 // RHV18F-0

Aspirateur à main 18V ONE+™

- + Débit d'air: 1 100 L/min
- + Réservoir de 600 ml facile à vider pour une élimination rapide et propre des déchets
- + Filtre HEPA 11
- + Dépression: 6,5 kPa
- + Filtres et collecteur démontables et lavables facilement
- + Poignée GripZone™ micro-alvéolée



ONE+
ERGONOMIE GRIPZONE+

34 AW 600 ml 6,5 kPa 1100 L/min

EXISTE AUSSI: RHV18F-0 OUTIL SANS BATTERIE NI CHARGEUR **x0**

CODE ARTICLE: 5133005656

49 99 €



PRIX GÉNÉRALEMENT CONSTATÉ EN MAGASIN

EXISTE AUSSI: RHV18-0 OUTIL SANS BATTERIE NI CHARGEUR **x0**

CODE ARTICLE: 5133005655

39 99 €



PRIX GÉNÉRALEMENT CONSTATÉ EN MAGASIN

Accessoire RHVF disponible



LIVRÉ AVEC 1 SUCEUR PLAT AVEC BROSSE RÉTRACTABLE, 1 TUBE D'EXTENSION AVEC EMBOUT BALAI POUR SOL DUR ET 1 SUCEUR PLAT

RSV18X-1X40G

BRUSHLESS

Aspirateur balai Brushless 18V ONE+ HP™

- + Technologie moteur Brushless HP sans charbons
- + 2 modes: mode MAX avec brosse motorisée active pour les moquettes & tapis, mode normal avec brosse fixe pour sols durs
- + Double filtration: préfiltre épais pour les gros débris puis filtre HEPA 12 pour poussières & allergènes
- + Brosse démontable facilement pour un nettoyage plus pratique
- + Vidage hygiénique du bac collecteur
- + Silencieux: 73 dB
- + Autonomie avec une batterie 4,0 Ah: 45 min d'aspiration

LIVRÉ AVEC 1 BROSSE, 1 BROSSE RONDE, 1 SUCEUR PLAT, 2 PRÉFILTRES, 2 FILTRES HEPA H12, 1 BATTERIE 18V ONE+™ 4,0 Ah ET 1 CHARGEUR RAPIDE 2,0 A



EXISTE AUSSI: RSV18X1-0 OUTIL SANS BATTERIE NI CHARGEUR **x0**

CODE ARTICLE: 5133005661

259 99 €



PRIX GÉNÉRALEMENT CONSTATÉ EN MAGASIN

LIVRÉ AVEC SUCEUR PLAT ET BROSSE RONDE

EXISTE AUSSI: RSV18X-0 OUTIL SANS BATTERIE NI CHARGEUR **x0**

CODE ARTICLE: 5133005659

219 99 €



PRIX GÉNÉRALEMENT CONSTATÉ EN MAGASIN

EXISTE AUSSI: RSV18X-1X40G OUTIL AVEC BATTERIE **x1**

CODE ARTICLE: 5133005660

319 99 €



PRIX GÉNÉRALEMENT CONSTATÉ EN MAGASIN

Usage intérieur: sols durs, parquets, moquettes, tapis

TUBE D'EXTENSION AMOVIBLE
Pour permettre une utilisation en version aspirateur à main ou en mode balai rallonge

SE MAINTIENT DROIT

7,5
/10
INDICE DE RÉPARABILITÉ

ONE+ HP

LED

73 dB 1,1 m³/min 20 kPa 90 AW 800 ml

DISTRIBUTEUR **RYOBI** PARTENAIRE OUTILLAGE

NOUVEAU

(1) IPX4: Protection contre les projections d'eau de toutes directions (2) Indice de Protection XP7: Protection liquide contre les effets de l'immersion dans 1 m de profondeur maximum et pendant 30 minutes maximum



RSV18-120G



Aspirateur balai 18V ONE+™

- + Se maintient droit
- + Double filtration : préfiltre épais pour les gros débris puis filtre HEPA pour poussières & allergènes
- + Brosse démontable facilement pour un nettoyage plus pratique
- + Vidage hygiénique du bac collecteur
- + Silencieux : 73 dB
- + Autonomie avec une batterie 2,0 Ah : 22 min d'aspiration

NOUVEAU



SE MAINTIENT DROIT

TUBE D'EXTENSION AMOVIBLE

Pour permettre une utilisation en version aspirateur à main ou en mode balai rallonge

LIVRÉ AVEC 1 BROSSSE, 1 SUCEUR PLAT, 1 TÊTE DE 24 CM, 1 BATTERIE 18V ONE+™ 2,0 Ah ET 1 CHARGEUR RAPIDE 2,0 A



7,5
INDICE DE RÉPARABILITÉ

ONE+
LED+
ERGONOMIC
GRIPZONE+

73 dB	820L/min	7 kPa	30 AW	600 ml
-------	----------	-------	-------	--------

RSV18-0
OUTIL SANS BATTERIE
NI CHARGEUR

x0

RSV18-120G
OUTIL AVEC BATTERIE

x1

CODE ARTICLE: 5133005657

179⁹⁹ €



PRIX GÉNÉRALEMENT CONSTATÉ EN MAGASIN

CODE ARTICLE: 5133005658

229⁹⁹ €



PRIX GÉNÉRALEMENT CONSTATÉ EN MAGASIN

Accessoire
RAVACHF
disponible



RWTS18-0



Brosse motorisée télescopique 18V ONE+™

- + Perche télescopique de 1 m à 1,4 m
- + Tête articulée 6 positions
- + Vitesse : 210 tr/min pour le nettoyage des surfaces dures
- + Buse de distribution eau/détergent réglable
- + Compartiment de protection batterie IPX7⁽¹⁾
- + Poignée GripZone™ micro-alvéolée et poignée ajustable sur la perche

NOUVEAU



LIVRÉE AVEC BROSSSE À POILS MOYENS, BROSSSE EN MOUSSE, CONNECTIQUE POUR TUYAU, RÉSERVOIR EAU ET DÉTERGENT

3 MODES

- 1) Asperger avec le détergent
- 2) Asperger avec de l'eau
- 3) Utiliser la brosse sans détergent, sans eau

Connectique eau

ONE+
ERGONOMIC
GRIPZONE+

150 mm	210 tr/min
1,40 m	Classe IPX7

RWTS18-0
OUTIL SANS BATTERIE
NI CHARGEUR

x0

CODE ARTICLE: 5133005993

179⁹⁹ €



PRIX GÉNÉRALEMENT CONSTATÉ EN MAGASIN

DISPONIBLE MARS 2023

Accessoire
RAKSCRUBS
/M/H/F
disponible

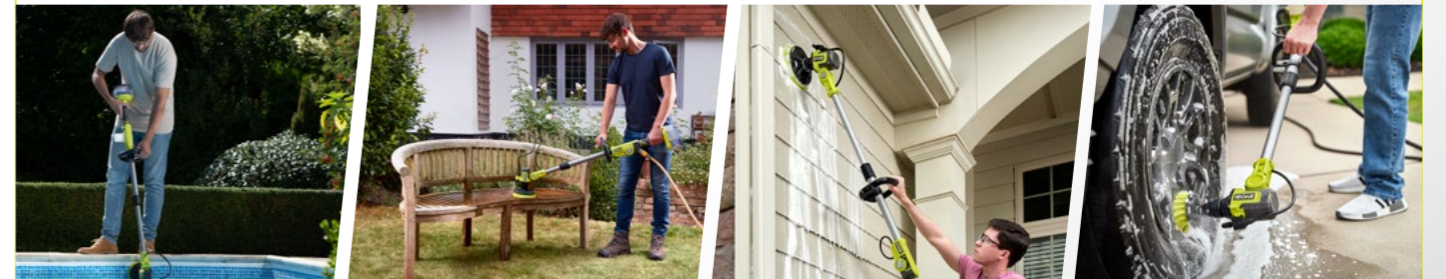

⁽¹⁾ Indice de Protection X7: Protection liquide contre les effets de l'immersion dans 1 m de profondeur maximum et pendant 30 minutes maximum

R18TPS-120G



Brosse motorisée télescopique 18V ONE+™

- + Perche télescopique de 1 m à 1,4 m
- + Tête articulée 6 positions
- + Vitesse : 210 tr/min pour le nettoyage des surfaces dures
- + Compartiment de protection batterie IPX7⁽¹⁾
- + Poignée GripZone™ micro-alvéolée et poignée ajustable sur la perche



LIVRÉE AVEC 1 BROSSSE SOUPLE Ø 150 MM, 1 BROSSSE DOUCE Ø 150 MM, 1 BATTERIE 18V ONE+™ 2,0 Ah ET UN CHARGEUR 1,5 A



EXISTE AUSSI:
R18TPS-0
OUTIL SANS BATTERIE
NI CHARGEUR



R18TPS-120G
OUTIL AVEC BATTERIE



CODE ARTICLE : 5133004847

CODE ARTICLE : 5133004850

139⁹⁹ €

189⁹⁹ €



PRIX GÉNÉRALEMENT CONSTATÉ EN MAGASIN

PRIX GÉNÉRALEMENT CONSTATÉ EN MAGASIN



R18CPS-0



Brosse motorisée 18V ONE+™

- + Format compact et léger
- + Vitesse : 210 tr/min pour le nettoyage des surfaces dures
- + Compartiment de protection batterie IPX7⁽¹⁾
- + Poignée GripZone™ micro-alvéolée



R18CPS-0
OUTIL SANS BATTERIE
NI CHARGEUR



CODE ARTICLE : 5133004846

89⁹⁹ €



PRIX GÉNÉRALEMENT CONSTATÉ EN MAGASIN

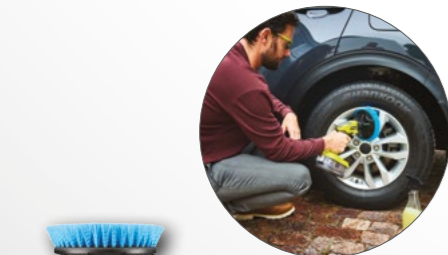

⁽¹⁾ Indice de Protection X7: Protection liquide contre les effets de l'immersion dans 1 m de profondeur maximum et pendant 30 minutes maximum

LES 4 BROSSES INTERCHANGEABLES SONT COMPATIBLES AVEC LA R18TPS ET LA R18CPS. ELLES VOUS PERMETTENT DE NETTOYER UNE GRANDE VARIÉTÉ DE SURFACES DANS VOTRE MAISON OU VOTRE JARDIN

RAKSCRUBS

Brosse douce

- + Diamètre 125 mm, idéal pour nettoyer des larges surfaces
- + Connecteur triangulaire permettant un changement facile des brosses

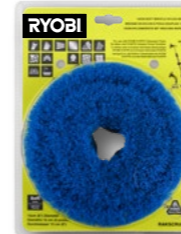

CODE ARTICLE : 5132004946

18⁰⁹ €



PRIX GÉNÉRALEMENT CONSTATÉ EN MAGASIN

RAKSCRUBM

Brosse souple

- + Diamètre 125 mm, idéal pour nettoyer des larges surfaces
- + Connecteur triangulaire permettant un changement facile des brosses



CODE ARTICLE : 5132004947

18⁰⁹ €



PRIX GÉNÉRALEMENT CONSTATÉ EN MAGASIN

RAKSCRUBH

Brosse dure

- + Diamètre 125 mm, idéal pour nettoyer des larges surfaces
- + Connecteur triangulaire permettant un changement facile des brosses

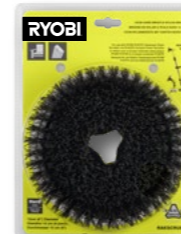

CODE ARTICLE : 5132004948

18⁰⁹ €



PRIX GÉNÉRALEMENT CONSTATÉ EN MAGASIN

RAKSCRUBF

Brosse douce

- + Diamètre 125 mm, idéal pour nettoyer des larges surfaces
- + Connecteur triangulaire permettant un changement facile des brosses

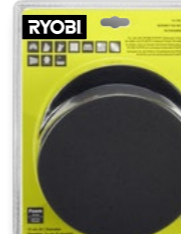

CODE ARTICLE : 5132005019

18⁰⁹ €



PRIX GÉNÉRALEMENT CONSTATÉ EN MAGASIN

GUIDE D'UTILISATION

	RAKSCRUBS	RAKSCRUBM	RAKSCRUBH	RAKSCRUBF
Fenêtre	✓			✓
Bois	✓	✓		
Voiture	✓			✓
Miroir	✓	✓		✓
Verre	✓	✓		✓
Joint	✓	✓		
Sol vinyle	✓			✓
Plaque de cuisson	✓	✓		✓
Revêtement	✓			✓
Acier inoxydable	✓	✓		✓
Carrelage	✓			
Baignoire / douche	✓	✓		✓
Plastique		✓		✓
Brique		✓		✓
Béton		✓	✓	
Barbecue		✓		✓
Maçonnerie		✓		✓
Mobilier de jardin	✓		✓	



RIW18X-0

BRUSHLESS

Boulonneuse à chocs 4 modes Brushless 18V ONE+ HP™ Performance

- + Technologie moteur Brushless HP sans charbons
- + Couple max. 700 Nm / 900 Nm en desserrage
- + 4 modes, 4 couples pour différents niveaux de puissance :
Mode 1 : 200 Nm - 0-1 200 tr/min
Mode 2 : 350 Nm - 0-2 000 tr/min
Mode 3 : 700 Nm - 0-2 800 tr/min
Mode 4 Autostop (A) : 120 Nm, idéal pour serrer les boulons de roues.
En desserrage, 900 Nm pour déboulonner facilement.
La boulonneuse ralentit une fois le boulon desserré pour l'attraper plus facilement.
- + Fixation carrée 1/2" avec bague de friction
- + Triple éclairage LED
- + Inverseur de rotation
- + Poignée GripZone™ micro-alvéolée
- + Crochet ceinture



LIVRÉE AVEC UN ADAPTATEUR HEXAGONAL 1/4"



RIW18X-0
OUTIL SANS BATTERIE
NI CHARGEUR

CODE ARTICLE : 5133004960

219⁹⁹ €



PRIX GÉNÉRALEMENT CONSTATÉ EN MAGASIN

Accessoire RAKPISOC3 disponible

RIW18C-0

BRUSHLESS

Boulonneuse à chocs 4 modes Brushless 18V ONE+ HP™

- + Technologie moteur Brushless HP sans charbons
- + Couple max. 300 Nm / 450 Nm en desserrage
- + 4 modes, 4 couples pour différents niveaux de puissance :
Mode 1 : 70 Nm - 850 tr/min
Mode 2 : 120 Nm - 2 100 tr/min
Mode 3 : 300 Nm - 2 800 tr/min
Mode 4 Autostop (A) : 120 Nm, idéal pour serrer les boulons de roues.
En desserrage, 450 Nm pour déboulonner facilement. La boulonneuse ralentit une fois le boulon desserré pour l'attraper plus facilement.
- + Fixation carrée 1/2" avec bague de friction
- + Triple éclairage LED
- + Inverseur de rotation
- + Poignée GripZone™ micro-alvéolée

LIVRÉE AVEC UN ADAPTATEUR HEXAGONAL 1/4"



EXISTE AUSSI :
RIW1838C-0
OUTIL SANS BATTERIE
NI CHARGEUR

CODE ARTICLE : 5133005925

179⁹⁹ €



PRIX GÉNÉRALEMENT CONSTATÉ EN MAGASIN

RIW18C-0
OUTIL SANS BATTERIE
NI CHARGEUR

CODE ARTICLE : 5133005898

179⁹⁹ €



PRIX GÉNÉRALEMENT CONSTATÉ EN MAGASIN

R18GG-0

Pompe à graisse 18V ONE+™

- + Tube acier pour cartouches 400 g ou vrac (jusqu'à 450 g)
- + Variateur de vitesse
- + Gâchette avec interrupteur de sécurité
- + Clip de maintien du tuyau pour le rangement
- + Poignée GripZone™ micro-alvéolée
- + Éclairage LED



R18GG-0
OUTIL SANS BATTERIE
NI CHARGEUR

CODE ARTICLE : 5133004643

219⁹⁹ €



PRIX GÉNÉRALEMENT CONSTATÉ EN MAGASIN

RDG18C-0

BRUSHLESS

Meuleuse droite coudée Brushless 18V ONE+ HP™ Compacte

- + Technologie moteur Brushless HP sans charbons
- + 4 modes jusqu'à 22 000 tr/min :
Mode 1 : 0 - 10 000 tr/min - retrait de peinture
Mode 2 : 0 - 15 000 tr/min - retrait de rouille, polissage, ponçage bois
Mode 3 : 0 - 20 000 tr/min - retrait de rouille, ponçage soudures, coupe métal
Mode 4 : 0 - 22 000 tr/min - façonnage, ébavurage, affûtage métal
- + Large interrupteur variateur de vitesse avec verrouillage de sécurité
- + Blocage d'arbre
- + Éclairage LED

COMPACTE & LÉGÈRE
GRANDE MANIABILITÉ
Pas de cartouche de gaz,
de compresseur ou de tuyau



22 000 TR/MIN
Performances comparables
aux meuleuses droites
pneumatiques

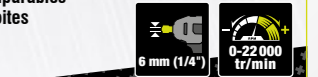
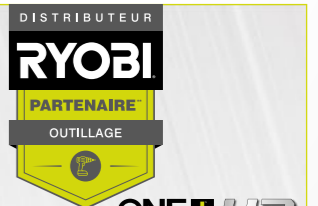

RDG18C-0
OUTIL SANS BATTERIE
NI CHARGEUR

CODE ARTICLE : 5133005139

159⁹⁹ €



PRIX GÉNÉRALEMENT CONSTATÉ EN MAGASIN

LIVRÉE AVEC 1 CLÉ DE SERVICE

R18AC-0

Compresseur à cuve 18V ONE+™

- + Compact : cuve 3,8 L facile à transporter
- + Manomètres à aiguille
- + Raccord universel rapide
- + Poignée GripZone™ micro-alvéolée



LIVRÉ AVEC 1 RACCORD STANDARDISÉ

ONE+ ERGONOMIC GRIPZONE+

8 bars	0,6 CV	14,1 L/min à 6,2 bars
20,5 L/min à 2,9 bars	3,8 L	6,4 kg

R18AC-0 OUTIL SANS BATTERIE NI CHARGEUR

CODE ARTICLE : 5133004540

229⁹⁹ €



R18MI-0

Gonfleur – compresseur 18V ONE+™

- + Haute pression jusqu'à 10,34 bars, idéale pour les pneus
- + Basse pression pour le gonflage et le dégonflage gros débit
- + Présélection de la pression
- + Arrêt automatique du gonflage à la pression souhaitée
- + Mode gonfleur : 500 L/min
- + Mode compresseur : volume variable en fonction de la pression, jusqu'à 16 L/min
- + Espace de rangement intégré pour les embouts fournis



LIVRÉ AVEC 1 EMBOUT POUR VALVE PRESTA POUR PNEU DE VÉLO, 1 AIGUILLE POUR ÉQUIPEMENTS SPORTIFS, 1 EMBOUT SOUFFLETTE ET GONFLAGE RAPIDE ET 1 EMBOUT POUR VALVE À PINCEMENT

4,5 bars	2,2 bars	
1 min	19 sec*	54 sec*



ONE+ ERGONOMIC GRIPZONE+

10,34 bars	16 L/min haute pression	500 L/min gros volume
------------	-------------------------	-----------------------

R18MI-0 OUTIL SANS BATTERIE NI CHARGEUR

CODE ARTICLE : 5133004714

99⁹⁹ €



R18PI-0

Compresseur 18V ONE+™

- + Haute pression jusqu'à 10,3 bars, idéale pour les pneus
- + Manomètre à aiguille
- + Longueur du tuyau : 50 cm
- + Espace de rangement intégré pour les embouts fournis



LIVRÉ AVEC 1 EMBOUT POUR VALVE PRESTA POUR PNEU DE VÉLO, 1 AIGUILLE POUR ÉQUIPEMENTS SPORTIFS, 1 EMBOUT SOUFFLETTE



ONE+ ERGONOMIC GRIPZONE+

10,3 bars	16 l/min
-----------	----------

R18PI-0 OUTIL SANS BATTERIE NI CHARGEUR

CODE ARTICLE : 5133003931

64⁹⁹ €



* Gonflage d'un pneu 205/50ZR17 de 1,7 bars à 2,2 bars / gonflage d'un pneu de vélo 700x25c à 4,5 bars

RRW1814X-0

BRUSHLESS

Clé à cliquet Brushless 18V ONE+ HP™ Performance

- + Technologie moteur Brushless HP sans charbons
- + Couple max 60 Nm
- + Fixation carrée 1/4"
- + Cliquet à col allongé : 82 mm de longueur pour accéder aux espaces restreints
- + Tête profilée orientable à 360° idéale pour atteindre les endroits confinés
- + Inverseur de rotation
- + Large interrupteur
- + Éclairage LED
- + Poignée GripZone™ micro-alvéolée



ONE+ HP ERGONOMIC GRIPZONE+

RRW1814X-0 OUTIL SANS BATTERIE NI CHARGEUR

CODE ARTICLE : 5133005389

219⁹⁹ €

R18RW2-0 // R18RW3-0

Clé à cliquet 18V ONE+™

- + Couple max 60 Nm
- + Fixation carrée 1/4"
- + Tête profilée orientable à 360° idéale pour atteindre les endroits confinés
- + Inverseur de rotation
- + Large interrupteur
- + Éclairage LED
- + Poignée GripZone™ micro-alvéolée



LIVRÉE AVEC UN EMBOUT D'EXTENSION

ONE+ ERGONOMIC GRIPZONE+ LED+ CARRÉ 1/4"

0-280 tr/min 60Nm

EXISTE AUSSI : R18RW3-0 (3/8") OUTIL SANS BATTERIE NI CHARGEUR

R18RW2-0 (1/4") OUTIL SANS BATTERIE NI CHARGEUR

CODE ARTICLE : 5133004870

CODE ARTICLE : 5133004833

139⁹⁹ €

139⁹⁹ €

R18ALF-0

Lampe LED modulable 18V ONE+™

- + Luminosité de travail optimale avec 20 LED
- + 850 Lumens
- + Tête orientable 90° avant, 180° arrière
- + Allumage indépendant de la partie haute et basse
- + Crochets de suspension : baladeuse, néon horizontal / vertical

ONE+ 850 LUMENS

0-4m

LED+

R18ALF-0 OUTIL SANS BATTERIE NI CHARGEUR

CODE ARTICLE : 5133002304

99⁹⁹ €

RSI18-0

Fer à souder 18V ONE+™

- + Température variable de 205°C à 480°C
- + Forme « stylo »
- + 60 secondes pour chauffer jusqu'à 480 °C
- + S'éteint automatiquement au bout de 30 min pour plus de sécurité
- + Cordon 80 cm
- + Porte fer en métal

ONE+ ERGONOMIC GRIPZONE+ max 480°C 60 sec

NOUVEAU

VOYANT DE TEMPÉRATURE
Éclairage LED clignotant pour indiquer le temps de chauffe et de refroidissement
Éclairage LED continu lors de l'utilisation

RSI18-0 OUTIL SANS BATTERIE NI CHARGEUR

CODE ARTICLE : 5133005450

69⁹⁹ €

LIVRÉ AVEC 1 POINTE DE PRÉCISION, 1 POINTE BISEAUTÉE ET FIL À SOUDER

R18P-0



Polisseuse Ø 125 mm 18V ONE+™

- + Système d'oscillation orbitale avec variateur de vitesse: de 3 000 à 7 500 osc/min
- + Diamètre d'oscillation: 8 mm
- + Fixation pour disques auto-agrippants
- + Large interrupteur bloquant
- + Poignée pommeau à l'avant
- + Revêtement GripZone™ micro-alvéolé

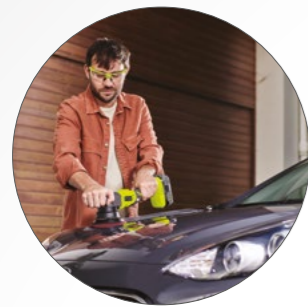

LIVRÉE AVEC
1 PATIN DE LUSTRAGE (JAUNE),
1 PATIN DE POLISSAGE (ROUGE)
ET 1 PATIN DE FINITION (NOIR)



R18P-0
OUTIL SANS BATTERIE
NI CHARGEUR

CODE ARTICLE: 5133004845

139⁹⁹ €



PRIX GÉNÉRALEMENT CONSTATÉ EN MAGASIN



Types de rayures	Rattrapable ?
1A Rayure superficielle ou mineure sur le vernis transparent	✓
1B Rayure plus profonde dans le vernis transparent, par exemple une marque de frottement	✓
2 Rayure profonde dans la peinture	✓
3 Rayure profonde, blanche ou grise, dans l'apprêt	✓ Repeindre puis finir en lustrant
4 Rayure avec métal apparent	✓ Poncer, boucher, repeindre et finir en lustrant

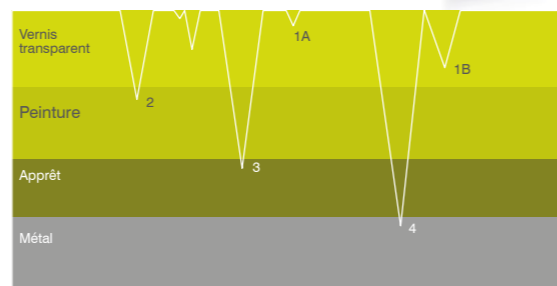

Quand utiliser votre polisseuse R18P-0 ?

Retrait des éraflures

RAKPCP01

- Patin de polissage Ø 125 mm**
- + Compatible avec la polisseuse R18P-0, ainsi qu'avec toutes les polisseuses ayant un diamètre de 125 mm
 - + A appliquer avec de l'efface-rayures pour enlever les éraflures de la carrosserie

CODE ARTICLE: 5132005512

10⁶⁹ €

PRIX GÉNÉRALEMENT CONSTATÉ EN MAGASIN

Raviver la couleur

RAKPPP01

- Patin de lustrage Ø 125 mm**
- + Compatible avec la polisseuse R18P-0, ainsi qu'avec toutes les polisseuses ayant un diamètre de 125 mm
 - + A appliquer avec du polish pour raviver la couleur de la voiture

CODE ARTICLE: 5132005513

10⁶⁹ €

PRIX GÉNÉRALEMENT CONSTATÉ EN MAGASIN

Finition sans traces

RAKPFP01

- Patin de finition Ø 125 mm**
- + Compatible avec la polisseuse R18P-0, ainsi qu'avec toutes les polisseuses ayant un diamètre de 125 mm
 - + A appliquer avec de la cire pour un revêtement protecteur

CODE ARTICLE: 5132005514

10⁶⁹ €

PRIX GÉNÉRALEMENT CONSTATÉ EN MAGASIN

RBP18150-0



Polisseuse Ø 150 mm 18V ONE+™

- + Système d'oscillation orbitale: 3 000-4 600 osc/min
- + Diamètre d'oscillation: 10 mm
- + Patin 150 mm
- + Poignée GripZone™ micro-alvéolée



LIVRÉE AVEC 1 BONNET DE POLISSAGE DE 150 MM, 1 BONNET EN TISSU EPONGE DE 150 MM



RBP18150-0
OUTIL SANS BATTERIE
NI CHARGEUR

CODE ARTICLE: 5133005617

59⁹⁹ €



NOUVEAU

RBP18250-0



Polisseuse Ø 250 mm 18V ONE+™

- + Système d'oscillation orbitale: 2 000 - 3 600 osc/min
- + Diamètre d'oscillation: 12,5 mm
- + Patin 250 mm
- + 2 poignées GripZone™ micro-alvéolée



LIVRÉE AVEC 1 BONNET DE POLISSAGE DE 250 MM, 1 BONNET EN TISSU EPONGE DE 250 MM



RBP18250-0
OUTIL SANS BATTERIE
NI CHARGEUR

CODE ARTICLE: 5133005541

79⁹⁹ €



NOUVEAU

RDP18-0



Polisseuse 18V ONE+™

- + 2 vitesses:
 - Vitesse 1 polissage: utilisation tampon en mousse: jusqu'à 2 800 tr/min
 - Vitesse 2 ponçage: utilisation disque de ponçage: jusqu'à 7 800 tr/min
- + Diamètre du patin 76 mm
- + Eclairage LED



LIVRÉE AVEC 1 DISQUE DE PONÇAGE DE 50 MM, 3 DISQUES DE PONÇAGE DE 50 MM (GRAIN 120, GRAIN 80, GRAIN 60), TAMPON DE POLISSAGE AUTO-AGRIPPANT DE 75 MM, 1 TAMPON EN MOUSSE, 1 TAMPON DE FINITION EN MOUSSE, TAMPON EN LAINE, POIGNÉE AUXILIAIRE



RDP18-0
OUTIL SANS BATTERIE
NI CHARGEUR

CODE ARTICLE: 5133005897

139⁹⁹ €



NOUVEAU

Accessoires

RADPP75
RADPS50
disponibles



COMMENT CHOISIR LA BONNE LAMPE ?

Des luminaires pour tous les besoins



ÉCLAIRAGE LOCALISÉ, TENU À LA MAIN	TYPE DE LAMPE	LUMINOSITÉ	PORTÉE	AUTONOMIE
				Avec une batterie 5,0 Ah
ÉCLAIRAGE ÉTENDU	RLS18	3000 LUMENS	600M	8H
	RLF18	280 LUMENS	80M	25H
	RLCL18	1000 LUMENS	4M	32H
	R18ALP	900 LUMENS	6M	30H
	RLL18	850 LUMENS	4M	65H
	R18ALF	580 LUMENS	5M	8H
	RLC18	500 LUMENS	3M	95H
	RML18	500 LUMENS	1M	9H
	RLCF18	400 LUMENS	2M	30H
	GRANDES SURFACES ET PEINTURE	RLP18	3000 LUMENS	10M
RLPH18		3000 LUMENS	10M	10H
R18TL		2700 LUMENS	10M	19H
RLFD18		1800 LUMENS	8M	12H

RLPH18-0

- Triple panneau lumineux LED Hybride 18V ONE+™**
- + 3 positions pour 3 puissances : 3 000 / 1 500 / 800 Lumens
 - + Hybride : sur secteur ou batterie
 - + Panneaux orientables : 130° pour le panneau central, 360° pour les panneaux latéraux + Portée de 10 m
 - + Pas de vis standard 1/4" pour montage sur trépied
 - + Poignée de transport
 - + Durée d'éclairage jusqu'à 10h en 800 Lumens avec une batterie 5 Ah



ONE+ Hybrid
LED
3000 LUMENS
10 m

RLPH18-0
OUTIL SANS BATTERIE NI CHARGEUR

CODE ARTICLE : 5133005397

139⁹⁹ €

4 892 210 198 29 7

PRIX GÉNÉRALEMENT CONSTATÉ EN MAGASIN

RLP18-0

- Triple panneau lumineux LED 18V ONE+™**
- + Éclairage haute intensité longue durée : 48 LED
 - + 3 positions pour 3 puissances : 3 000 / 1 500 / 800 Lumens
 - + Panneaux orientables : 130° pour le panneau central, 360° pour les panneaux latéraux
 - + Portée de 10 m
 - + Pas de vis standard 1/4" pour montage sur trépied
 - + Poignée de transport

ONE+ LED
3000 LUMENS
10 m

RLP18-0
OUTIL SANS BATTERIE NI CHARGEUR

CODE ARTICLE : 5133005398

104⁹⁹ €

4 892 210 199 11 9

PRIX GÉNÉRALEMENT CONSTATÉ EN MAGASIN

R18TL-0

- Projecteur LED sur trépied 18V ONE+™**
- + Éclairage haute intensité 3 puissances : 2 700 / 1 000 / 500 Lumens
 - + Tête orientable à 310°
 - + Trépied ajustable jusqu'à 1,70 m de hauteur
 - + Entièrement pliable pour un transport et un rangement facilités

ONE+ LED
2700 LUMENS
1,7 m
10 m
310°

R18TL-0
OUTIL SANS BATTERIE NI CHARGEUR

CODE ARTICLE : 5133004854

209⁹⁹ €

4 892 210 187 89 5

PRIX GÉNÉRALEMENT CONSTATÉ EN MAGASIN

RLS18-0

- Spot LED 18V ONE+™**
- + Éclairage haute intensité longue durée : 7 LED
 - + 3 positions pour 3 puissances : 3 000 / 1 300 / 500 Lumens
 - + Longue portée : 600 m
 - + Forme pistolet pour diriger le faisceau lumineux plus facilement
 - + Interrupteur bloquant

ONE+ LED
3000 LUMENS
600 m

RLS18-0
OUTIL SANS BATTERIE NI CHARGEUR

CODE ARTICLE : 5133005388

99⁹⁹ €

4 892 210 199 11 9

PRIX GÉNÉRALEMENT CONSTATÉ EN MAGASIN

R18ALF-0

Lampe LED modulable 18V ONE+™

- + Luminosité de travail optimale avec 20 LED
- + 850 Lumens
- + Tête orientable 90° avant, 180° arrière
- + Allumage indépendant de la partie haute et basse
- + Crochets de suspension : baladeuse, néon horizontal / vertical



ONE+ 18V
850 LUMENS
 0-4 m
LED+

R18ALF-0
 OUTIL SANS BATTERIE
 NI CHARGEUR **x0**

CODE ARTICLE : 5133002304

99⁹⁹ €

4 89 22 10 13 03 23
 PRIX GÉNÉRALEMENT CONSTATÉ EN MAGASIN

R18ALP-0

Lampe baladeuse LED 18V ONE+™

- + 3 intensités de travail : 900 / 600 / 100 Lumens
- + Tête orientable 180° avant-arrière et 180° droite-gauche
- + Crochet de suspension



Prise en main
 confortable

ONE+ 18V
ERGONOMIC GRIP ZONE+
900 LUMENS
 0-6 m
LED+

R18ALP-0
 OUTIL SANS BATTERIE
 NI CHARGEUR **x0**

CODE ARTICLE : 5133004424

69⁹⁹ €

4 89 22 10 17 61 63
 PRIX GÉNÉRALEMENT CONSTATÉ EN MAGASIN

RLL18-0

Lanterne LED 18V ONE+™

- + Eclairage LED longue durée
- + Eclairage diffus 360°
- + 3 intensités 850 / 400 / 60 Lumens
- + Port de chargement USB 2,1 A
- + Crochet de suspension métal



ONE+ 18V
850 LUMENS
 4 m
LED+

RLL18-0
 OUTIL SANS BATTERIE
 NI CHARGEUR **x0**

CODE ARTICLE : 5133005386

54⁹⁹ €

4 89 22 10 19 81 29
 PRIX GÉNÉRALEMENT CONSTATÉ EN MAGASIN

RLC18-0

Lanterne LED compacte 18V ONE+™

- + Eclairage LED longue durée
- + Eclairage diffus 360°
- + 3 intensités 500 / 200 / 40 Lumens
- + Crochet de suspension



ONE+ 18V
500 LUMENS
 0-3 m
LED+

RLC18-0
 OUTIL SANS BATTERIE
 NI CHARGEUR **x0**

CODE ARTICLE : 5133005385

44⁹⁹ €

4 89 22 10 19 73 82
 PRIX GÉNÉRALEMENT CONSTATÉ EN MAGASIN

RLF18-0

Lampe torche LED 18V ONE+™

- + Tête rotative 130°
- + Eclairage LED longue durée 280 Lumens
- + Portée de 80 m
- + Forme pistolet pour diriger le faisceau lumineux plus facilement
- + Interrupteur bloquant



ONE+ 18V
280 LUMENS
 80 m
LED+

RLF18-0
 OUTIL SANS BATTERIE
 NI CHARGEUR **x0**

CODE ARTICLE : 5133005387

34⁹⁹ €

4 89 22 10 19 83 27
 PRIX GÉNÉRALEMENT CONSTATÉ EN MAGASIN

RLCF18-0

Lampe avec corps flexible 18V ONE+™

- + 2 puissances : 400 / 200 Lumens
- + Portée de 2 m
- + Corps flexible de 40cm pour un positionnement optimal
- + Pince avec caoutchouc anti-dérapant : accroche sur des surfaces carrées (38 mm max) ou rondes (25 mm max)



ONE+ 18V
LED+
400 LUMENS
 2 m

RLCF18-0
 OUTIL SANS BATTERIE
 NI CHARGEUR **x0**

CODE ARTICLE : 5133005595

39⁹⁹ €

4 89 22 10 20 70 12
 PRIX GÉNÉRALEMENT CONSTATÉ EN MAGASIN

RLCL18-0

Lampe sur pince 18V ONE+™

- + 2 puissances : 1 000 / 250 Lumens
- + Tête pivotante : 300° horizontalement et 290° verticalement
- + Portée de 4 m
- + Pince avec caoutchouc anti-dérapant : accroche sur des surfaces carrées (38 mm max) ou rondes (25 mm max)



ONE+ 18V
LED+
1000 LUMENS
 4 m

RLCL18-0
 OUTIL SANS BATTERIE
 NI CHARGEUR **x0**

CODE ARTICLE : 5133005594

49⁹⁹ €

4 89 22 10 20 70 30
 PRIX GÉNÉRALEMENT CONSTATÉ EN MAGASIN

RML18-0

Loupe éclairée ONE+™

- + 2 puissances : 500 / 200 Lumens
- + 2 zones de loupe x2,25 et x5
- + Corps flexible de 45 cm pour un positionnement optimal
- + Pince avec caoutchouc anti-dérapant : accroche sur des surfaces carrées (38 mm max) ou rondes (25 mm max)



ONE+ 18V
LED+
500 LUMENS
 1 m

RML18-0
 OUTIL SANS BATTERIE
 NI CHARGEUR **x0**

CODE ARTICLE : 5133005669

49⁹⁹ €

4 89 22 10 20 71 35
 PRIX GÉNÉRALEMENT CONSTATÉ EN MAGASIN

RLFD18-0

Projecteur LED 18V ONE+™

- + Éclairage haute intensité longue durée : 48 LED
- + 3 positions pour 3 puissances : 1 800 / 1 100 / 500 Lumens
- + Portée de 8 m
- + Tête pivotante 360°
- + Pas de vis standard 1/4" pour montage sur trépied et multiples crochets de suspension



ONE+ 18V
LED+
1800 LUMENS
 8 m

RLFD18-0
 OUTIL SANS BATTERIE
 NI CHARGEUR **x0**

CODE ARTICLE : 5133005399

99⁹⁹ €

4 89 22 10 19 81 98
 PRIX GÉNÉRALEMENT CONSTATÉ EN MAGASIN



R18VI-0

Gonfleur 18V ONE+™

- + Gros débit pour gonflage rapide: 210 L/min
- + Mode dégonflage
- + Verrouillage de la gâchette en position marche
- + Espace de rangement intégré



LIVRÉ AVEC 1 EMBOUT DE GONFLAGE / DÉGONFLAGE ET 1 EMBOUT POUR VALVE À PINCEMENT



R18VI-0 OUTIL SANS BATTERIE NI CHARGEUR

CODE ARTICLE: 5133003880

49⁹⁹ €



PRIX GÉNÉRALEMENT CONSTATÉ EN MAGASIN

R18MI-0

Gonfleur – compresseur 18V ONE+™

- + Haute pression jusqu'à 10,34 bars, idéale pour les pneus
- + Basse pression pour le gonflage et le dégonflage gros débit
- + Présélection de la pression
- + Arrêt automatique du gonflage à la pression souhaitée
- + Mode gonfleur: 500 L/min
- + Mode compresseur: volume variable en fonction de la pression, jusqu'à 16 L/min
- + Espace de rangement intégré pour les embouts fournis



LIVRÉ AVEC 1 EMBOUT POUR VALVE PRESTA POUR PNEU DE VELO, 1 AIGUILLE POUR ÉQUIPEMENTS SPORTIFS, 1 EMBOUT SOUFFLETTE ET GONFLAGE RAPIDE ET 1 EMBOUT POUR VALVE À PINCEMENT



R18MI-0 OUTIL SANS BATTERIE NI CHARGEUR

CODE ARTICLE: 5133004714

99⁹⁹ €



PRIX GÉNÉRALEMENT CONSTATÉ EN MAGASIN

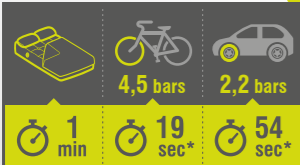

R18F5-0

Ventilateur brasseur d'air 18V ONE+™

- + 3 vitesses :
 - V1: 550 tr/min - 3 400 m³/h
 - V2: 800 tr/min - 4 200 m³/h
 - V3: 1 050 tr/min - 4 800 m³/h
- + Diamètre 45 cm pour rafraîchir de grandes zones
- + Tambour métal orientable à 220°
- + Poignée de transport



R18F5-0 OUTIL SANS BATTERIE NI CHARGEUR

CODE ARTICLE: 5133004712

159⁹⁹ €



PRIX GÉNÉRALEMENT CONSTATÉ EN MAGASIN



RCF18-0

Ventilateur à pince 18V ONE+™

- + Diamètre 11 cm, format compact, facile à transporter
- + 2 vitesses: 2 500 - 3 400 tr/min
- + Tête orientable gauche/droite et haut/bas
- + Pince avec caoutchouc anti-dérapant: accroche sur des surfaces carrées (38 mm max) ou rondes (25 mm max)



RCF18-0 OUTIL SANS BATTERIE NI CHARGEUR

CODE ARTICLE: 5133005400

39⁹⁹ €



PRIX GÉNÉRALEMENT CONSTATÉ EN MAGASIN

RF18-0

Ventilateur 18V ONE+™

- + 3 vitesses : 1 900 / 1 600 / 930 tr/min
- + Position ajustable
- + Ventilateur sans fil idéal pour une utilisation à l'intérieur et à l'extérieur, compact et portable avec poignée de transport intégrée.
- + Fait partie de la gamme ONE+™ WHISPER™ Series avec un bruit plus faible et un fonctionnement plus silencieux 54 dB(A)

NOUVEAU



ONE+ WHISPER



RF18-0 OUTIL SANS BATTERIE NI CHARGEUR

CODE ARTICLE: 5133005596

79⁹⁹ €



PRIX GÉNÉRALEMENT CONSTATÉ EN MAGASIN

R18USB-0

Chargeur USB 18V ONE+™

- + S'adapte sur les batteries 18V ONE+™ pour charger tous vos appareils
- + 2 ports USB : 1 port 2,1 A et 1 port 1,0 A
- + Vitesse de charge adaptée à l'appareil branché
- + Bouton ON/OFF
- + Arrêt automatique de sécurité : 8h



ONE+

R18USB-0 OUTIL SANS BATTERIE

CODE ARTICLE: 5133004381

34⁹⁹ €



PRIX GÉNÉRALEMENT CONSTATÉ EN MAGASIN



* Gonflage d'un pneu 205/50ZR17 de 1,7 bars à 2,2 bars / gonflage d'un pneu de vélo 700x25c à 4,5 bars

RRDAB18-0

Radio Bluetooth 18V ONE+™

- + Radio AM/FM + Bluetooth, port USB
- + Digital/DAB
- + Haut-parleur 5 W
- + Portée: 25 m



NOUVEAU

ONE+
Bluetooth
USB

RRDAB18-0
OUTIL SANS BATTERIE
NI CHARGEUR **x0**

CODE ARTICLE: 5133005599

119⁹⁹ €

4 892 210 207 241

DISPONIBLE JUIN 2023

PRIX GÉNÉRALEMENT CONSTATÉ EN MAGASIN

RBTM18-0

Enceinte Bluetooth compacte 18V ONE+™

- + Compacte et légère
- + Haut-parleur 5 W
- + Portée: 25 m



ONE+
Bluetooth

RBTM18-0
OUTIL SANS BATTERIE
NI CHARGEUR **x0**

CODE ARTICLE: 5133005000

54⁹⁹ €

4 892 210 191 502

PRIX GÉNÉRALEMENT CONSTATÉ EN MAGASIN

RR18-0

Radio Bluetooth AM/FM 18V ONE+™

- + Radio AM/FM Bluetooth, port USB
- + Haut-parleur 5 W
- + Portée: 25 m



NOUVEAU

ONE+
Bluetooth
USB

RR18-0
OUTIL SANS BATTERIE
NI CHARGEUR **x0**

CODE ARTICLE: 5133005598

99⁹⁹ €

4 892 210 207 227

DISPONIBLE AVRIL 2023

PRIX GÉNÉRALEMENT CONSTATÉ EN MAGASIN

RLL18-0

Lanterne LED 18V ONE+™

- + Eclairage LED longue durée
- + Eclairage diffus 360°
- + 3 intensités 850 / 400 / 60 Lumens
- + Port de chargement USB 2,1 A
- + Crochet de suspension métal



ONE+
LED
USB
850 LUMENS
4 m

RLL18-0
OUTIL SANS BATTERIE
NI CHARGEUR **x0**

CODE ARTICLE: 5133005386

54⁹⁹ €

4 892 210 198 129

PRIX GÉNÉRALEMENT CONSTATÉ EN MAGASIN

RBT18-0

Enceinte Bluetooth 18V ONE+™

- + 2 haut-parleurs 10 W et basses renforcées
- + Panneau de contrôle: marche/arrêt, volume et navigation
- + Port de chargement USB 2,1 A
- + Portée: 25 m
- + Poignée de transport souple



ONE+
Bluetooth
USB

RBT18-0
OUTIL SANS BATTERIE
NI CHARGEUR **x0**

CODE ARTICLE: 5133004999

99⁹⁹ €

4 892 210 191 489

PRIX GÉNÉRALEMENT CONSTATÉ EN MAGASIN

RLC18-0

Lanterne LED compacte 18V ONE+™

- + Eclairage LED longue durée
- + Eclairage diffus 360°
- + 3 intensités 500 / 200 / 40 Lumens
- + Crochet de suspension



ONE+
LED
500 LUMENS
0-3 m

RLC18-0
OUTIL SANS BATTERIE
NI CHARGEUR **x0**

CODE ARTICLE: 5133005385

44⁹⁹ €

4 892 210 197 382

PRIX GÉNÉRALEMENT CONSTATÉ EN MAGASIN

			1.5 _{Ah}	2.0 _{Ah}	2.5 _{Ah}	4.0 _{Ah}	5.0 _{Ah}	6.0 _{Ah}	3.0 _{Ah}	9.0 _{Ah}	
			RB18L15/ RB1815C	RB18L20/ RB1820C	RB18L25/ RB1825C	RB18L40/ RB1840X	RB18L50/ RB1850X	RB1860X	RB18L30	RB18L90	
PERÇAGE ET VISSAGE	Perceuses à percussion	RPD18X	Nombre de vis de 4 x 32 mm	450	500	575	1300	1600	1850	740	2000
			Nombre de trous de 16 x 50 mm percés dans du bois	100	140	160	275	350	400	225	600
		R18PD7	Nombre de vis de 4 x 32 mm	525	500	625	1400	1750	2000	760	2280
			Nombre de trous de 16 x 50 mm percés dans du bois	110	150	187	300	375	425	230	680
		R18PDBL	Nombre de vis de 4 x 32 mm	450	600	800	1440	1800	2000	950	2800
			Nombre de trous de 16 x 50 mm percés dans du bois	108	144	180	310	397	425	270	900
	RPD18C	Nombre de vis de 4 x 40 mm	600	800	1000	1600	2400	2750	1200	3600	
		Nombre de trous de 13 x 50 mm percés dans du bois	225	300	375	600	750	850	450	1350	
	Perceuses-visseuses	RPD18	Nombre de vis de 4 x 32 mm	440	600	745	1240	1550	1800	800	2250
			Nombre de trous de 13 x 50 mm percés dans du bois	165	220	275	456	570	675	310	1500
			Nombre de trous de 16 x 50 mm percés dans du bois	85	110,4	140	225	276	300	215	645
		R18PD3/ R18PD31	Nombre de vis de 4 x 32 mm	440	600	745	1240	1550	1750	800	2250
Nombre de trous de 13 x 50 mm percés dans du bois			165	220	275	456	570	675	400	1500	
Nombre de trous de 16 x 50 mm percés dans du bois			85	110,4	140	225	276	300	215	645	
Perforateurs SDS	RDD18C	Nombre de vis de 4 x 40 mm	600	800	1000	1600	2400	2750	1200	3600	
		Nombre de trous de 13 x 50 mm percés dans du bois	225	300	375	600	750	850	450	1350	
	RDD18	Nombre de vis de 4 x 32 mm	440	600	745	1240	1550	1750	800	2250	
		Nombre de trous de 13 x 50 mm percés dans du bois	165	220	275	456	570	625	400	1500	
	R18DD3	Nombre de vis de 4 x 32 mm	440	600	745	1240	1550	1750	800	2250	
		Nombre de trous de 13 x 50 mm percés dans du bois	165	220	275	456	570	650	400	1500	
R18DD2	Nombre de vis de 4 x 32 mm	550	700	900	1750	2200	2400	1100	3200		
	Nombre de trous de 10 x 50 mm percés dans du bois	330	440	550	880	1100	1200	800	2400		
Perforateurs SDS	RSDS18X	Nombre de trous de 6 x 40 mm percés dans du béton	50	66	82	132	164	180	112	338	
	R18SDS		40	50	55	120	150	175	90	310	
Perceuses d'angle	RAD18C	Nombre de vis de 4 x 32 mm	635	850	1120	1700	2235	2500	1475	4130	
	RAD1801M		188	250	320	560	700	800	420	1260	
Visseuses à chocs	RID18X		210	280	360	600	750	825	460	1800	
	RID18C		165	218	285	460	575	610	390	1175	
	R18IDBL		186	229	287	571	689	800	380	1700	
	R18ID3	Nombre de vis de terrasse de 4 x 65 mm	158	188	242	374	412	450	275	716	
	RID18		160	180	230	450	550	600	290	780	
	R18ID2		163	194	245	373	420	470	274	732	
FIXATION	Cloueur 15G	R15GN18	Nombre de pointes inclinées de 64 mm clouées	250	300	320	600	750	900	450	1300
		R16GN18		350	420	480	800	1000	1200	600	1700
	Cloueurs 16G	R18N16G	Nombre de pointes de 64 mm clouées	335	447	567	978	1223	1400	650	1950
		R18GN18X		700	1170	1380	1900	2350	2800	1550	4230
	Cloueurs 18G	R18GN18	Nombre de pointes de 50 mm clouées	500	650	760	1550	1900	2200	850	2900
		R18N18G		534	716	894	1589	1982	2300	987	2915
	Agrafeuse 18G	R18GS18	Nombre d'agrafes 18G de 38 mm de haut fixées	500	650	760	1550	1900	2200	850	2900
	Agrafeuse T50	R18ST50	Nombre d'agrafes T50 de 14 mm de haut fixées	2500	3000	4000	5500	6000	7000	4500	11 000
	Pistolet à cartouche	RCG18	Nombre de cartouches	90	120	150	240	300	320	180	540

			1.5 _{Ah}	2.0 _{Ah}	2.5 _{Ah}	4.0 _{Ah}	5.0 _{Ah}	6.0 _{Ah}	3.0 _{Ah}	9.0 _{Ah}	
			RB18L15/ RB1815C	RB18L20/ RB1820C	RB18L25/ RB1825C	RB18L40/ RB1840X	RB18L50/ RB1850X	RB1860X	RB18L30	RB18L90	
DÉCOUPE	Meuleuses d'angle	RAG18X	24	25	30	69	85	94	67	210	
		R18AG7	21	24	28	64	80	91	63	189	
		RAG18125	21	28	35	54	68	82	42	124	
		RAG18115	21	29	35	54	69	83	41	126	
	Meuleuse compacte	R18AG	15	17	21	46	57	64	45	135	
		RCT18C	20	26	33	63	78	86	47	140	
Scie à carrelage	LTS180M	Mètres de coupe dans des carreaux de céramique de 9 mm d'épaisseur	6	8	11	20	25	28	18	47	
SCIAGE	Scies sabres	RRS18X	62	83	104	168	220	250	124	380	
		R18RS7	59	81	101	163	215	240	120	370	
		R18RS	54	72	89	167	201	220	162	486	
		RRS18	80	110	130	210	260	300	150	450	
		RRS1801M	25	31	39	67	92	100	66	198	
		RRS18C	30	47	64	106	120	130	81	239	
	Scies circulaires	RPLS18X	Mètres de coupe dans du contre-plaqué de 13 mm d'épaisseur	78	104	128	205	260	310	152	465
		RCS18X	Nombre de coupes de 52 x 150 mm dans du pin	68	91	113	181	227	250	162	460
			Mètres de coupe dans du contre-plaqué de 13 mm d'épaisseur	34	41	46	92	107	120	112,35	218
		R18CS7	Nombre de coupes de 52 x 150 mm dans du pin	61	65	81	194	216	240	126	440
			Mètres de coupe dans du contre-plaqué de 13 mm d'épaisseur	32	39	44	88	102	122	85	208
		R18CS	Nombre de coupes de 52 x 150 mm dans du pin	71	85	104	211	276	320	145	459
			Mètres de coupe dans du contre-plaqué de 13 mm d'épaisseur	32	38	42	88	100	120	50	203
		R18CSP	Nombre de coupes de 45 x 150 mm dans du pin	51	68	89	150	174	200	102	350
			Mètres de coupe dans du contre-plaqué de 13 mm d'épaisseur	26	32	36	75	80	90	45	165
			RWSL1801M	Nombre de coupes de 45 x 150 mm dans du pin	51	68	89	150	174	200	102
	Scie multi-matériaux		Mètres de coupe dans du contre-plaqué de 13 mm d'épaisseur	26	32	36	75	80	90	45	165
		R18MMS	Mètres de coupe dans du contre-plaqué de 13 mm d'épaisseur	18	25	27	45	57	65	34	110
Mètres de coupe dans des carreaux de céramique de 9 mm d'épaisseur			4	5	5	8	10	11	6	20	
Nombre de sections de tubes de cuivre Ø 19 mm			334	446	557	1012	1265	1420	699	2098	
		Nombre de sections de tubes de PVC Ø 16 mm	1371	1829	2286	4186	5232	6000	2561	7685	
Scies sauteuses		RJS18X	Nombre de coupes de 50 x 100 mm dans du pin	34	47	60	99	124	140	75	240
	Mètres de coupe dans du contre-plaqué de 13 mm d'épaisseur		13	15	18	27	31	35	21	68	
	R18JS7	Nombre de coupes de 50 x 100 mm dans du pin	34	47	60	99	124	140	75	240	
		Mètres de coupe dans du contre-plaqué de 13 mm d'épaisseur	13	15	18	27	31	35	21	68	
	RJS18	Nombre de coupes de 38 x 89 mm dans du pin	23	29	35	56	70	84	41	124	
		Mètres de coupe dans du contre-plaqué de 13 mm d'épaisseur	10	12	15	24	30	35	18	56	
	R18JS	Nombre de coupes de 50 x 100 mm dans du pin	24	32	40	72	81	90	54	154	
		Mètres de coupe dans du contre-plaqué de 13 mm d'épaisseur	9	12	16	25	28	32	20	53	
Scies à onglets radiales	RMS18254X	Nombre de coupes de 38 x 89 mm dans du pin	62	84	106	168	210	254	124	375	
	R18MS216	Nombre de coupes de 50 x 100 mm dans du pin	69	92	115	233	292	330	217	876	
Scie à onglets	RMS18190	Nombre de coupes de 38 x 89 mm dans du pin	65	89	113	170	226	272	136	408	
	EMS190DC	Nombre de coupes de 22 x 100 mm dans du pin	52	71	89	151	189	210	148	444	
Scie sur table	RTBS18X	Mètres de coupe dans du contre-plaqué de 13 mm d'épaisseur	60	80	101	164	207	250	122	371	

			1.5 ^h	2.0 ^h	2.5 ^h	4.0 ^h	5.0 ^h	6.0 ^h	3.0 ^h	9.0 ^h	
			RB18L15/ RB1815C	RB18L20/ RB1820C	RB18L25/ RB1825C	RB18L40/ RB1840X	RB18L50/ RB1850X	RB1860X	RB18L30	RB18L90	
TRAVAIL DU BOIS	Ponceuse à bande	R18BS	Surface poncée (en m²)								
			0,6	0,85	1	1,7	2,1	2,3	1,6	4,8	
	Ponceuses excentriques	RR0S18	Temps de ponçage (en min)								
		R18ROS	3,5	5	6	9,5	12	13	9	24	
	Ponceuses triangulaires	RPS18	15	20	25	40	50	60	33	99	
		R18PS	15	20	25	40	50	60	33	99	
	Lime	R18PF	22	30	37	60	75	85	45	135	
	Rabot	R18PL	22	30	37	60	75	85	45	135	
	Affleureuse	R18TR	Mètres de coupe dans du pin								
			13	18	22	35	44	50	29	87	
Outils multifonctions	R18MT	Mètres de coupe dans du pin									
	RMT18	25	35	45	65	78	85	61	163		
	R18MT3	6,8	9	11,2	18	22	24	15	43		
GONFLEURS	Gonfleurs / Compresseurs	R18I	Nombre de pneus de vélo gonflés à 4,5 bars								
			29	40	50	80	100	120	62	186	
	CompressEUR	R18MI	Nombre de matelas 2 personnes gonflés								
			8	10	14	21	27	30	18	54	
	CompressEUR	R18PI	Nombre de pneus de vélo gonflés à 4,5 bars								
			29	41	52	84	105	120	64	192	
	CompressEUR	R18AC	Nombre de pneus de voiture gonflés de 0 à 2,4 bars								
			9	11	15	23	29	34	20	58	
	Gonfleur	R18VI	Nombre de pneus de voiture gonflés de 0 à 2,4 bars								
			44	60	74	120	150	180	112	284	
NETTOYAGE	Aspirateur à main	RHV18 / RHV18F	Nombre de matelas 2 personnes gonflés								
			12	16	20	32	40	48	30	76	
	Aspirateur balai	RSV18X / X1	Temps de fonctionnement (en min)								
		RSV18	9	12	15	25	31	35	20	60	
	Aspirateurs d'atelier	R18PV	18	24	30	45	60	70	36	95	
		R18WDV	17	22	22	45	55	65	33	90	
	Souffleur d'atelier	R18TB	5	7	8	13	16	18	11	33	
		R18SW3	6	8	10	17	22	24	13	36	
	Déboucheur	R18DA	21	28	35	56	70	80	44	132	
		R18CPS	61	81	101	162	202	220	122	360	
Brosses motorisées	R18TPS	67	86	108	172	225	250	129	400		
	R18TP	45	60	80	125	155	170	100	300		
Pompe de transfert	R18TP	Volume d'eau déplacé (en L)									
		70	90	120	190	230	260	160	480		
AUTOMOBILE	Boulonneuses à chocs	RIWH18X	Nombre de boulons de roue de 33 mm retirés								
			29	38	48	80	95	114	57	171	
	Clés à cliquet	RIW18X	Nombre de boulons de roue de 19 mm serrés à 130 Nm								
			520	690	870	2000	2400	2700	1400	4200	
	Clés à cliquet	RIW18C	Nombre de boulons de roue retirés								
			480	640	800	1250	1600	1900	960	2900	
	Clés à cliquet	RIW1838C	Nombre de boulons de roue retirés								
			480	640	800	1250	1600	1900	960	2900	
	Clés à cliquet	RIW18	Nombre de boulons de roue retirés								
			260	350	480	780	980	1200	590	1800	
Clés à cliquet	R18IW7	Nombre de boulons de roue retirés									
		58	77	96	154	192	220	128	383		
Clés à cliquet	R18IW3	Nombre de boulons de 10 x 25 mm serrés à 50 Nm									
		40	50	62	100	125	140	88	264		
Clés à cliquet	RRW1814X	Nombre de boulons de 10 x 25 mm serrés à 50 Nm									
		155	210	260	430	550	600	320	900		
Clés à cliquet	R18RW2	Nombre de cartouches de graisse									
		77	103	129	206	258	300	155	464		
Clés à cliquet	R18RW3	Temps d'utilisation (en min)									
		77	103	129	206	258	300	155	464		
Pompe à graisse	R18GG	Temps d'utilisation (en min)									
		7	9	11	18	23	26	15	39		
Polisseuses	RBP18250	Temps de polissage (en min, sur de l'acier avec une brosse métal)									
		36	48	62	100	120	145	75	218		
Meuleuse droite coudée	RBP18150	Temps de polissage (en min, sur de l'acier avec une brosse métal)									
		47	63	78	125	150	186	94	283		
Meuleuse droite coudée	RDG18C	Temps de polissage (en min, sur de l'acier avec une brosse métal)									
		18	23	25	45	56	68	28	84		

			1.5 ^h	2.0 ^h	2.5 ^h	4.0 ^h	5.0 ^h	6.0 ^h	3.0 ^h	9.0 ^h	
			RB18L15/ RB1815C	RB18L20/ RB1820C	RB18L25/ RB1825C	RB18L40/ RB1840X	RB18L50/ RB1850X	RB1860X	RB18L30	RB18L90	
LOISIRS CRÉATIFS	Mini-outils multifonctions	RRTS18	Temps de sculpture dans du pin (en min)								
			1150	1400	1750	2800	3500	4200	2100	6300	
	Mini-outils multifonctions	RRT18	Nombre de clous coupés								
			82	110	137	220	275	330	165	495	
	Fer à souder	RSI18	Temps de gravure dans du verre (en min)								
			85	114	150	218	232	260	173	479	
	Pistolet thermique	R18HG	Temps de sculpture dans du pin (en min)								
			41	58	78	112	128	140	84	242	
	Pistolets à colle	RGL18	Temps d'utilisation (en min)								
			69	92	115	184	230	250	159	477	
Pistolets à colle	R18GLU	Temps d'utilisation (en min)									
		6	7	9	14	18	20	14	42		
Pistolets à colle	RGLM18	Nombre de bâtons de colle (11 mm)									
		17	23	31	52	66	75	42	112		
Pistolets à colle	RGLM18	Nombre de bâtons de colle (7 mm)									
		14	19	24	45	58	64	35	105		
LOISIRS EXTÉRIEURS	Radios	R18RH	Temps de sculpture dans du pin (en min)								
			4,5	6	7,5	12	15	18	10	33	
	Radios	R18R	Durée d'écoute (en h)								
			5,5	7,5	9	15	19	22	12	36	
	Enceintes Bluetooth	RBT18	Durée d'écoute (en h)								
			5	6	8	14	17	20	10	32	
	Enceintes Bluetooth	RBTM18	Durée d'écoute (en h)								
			12	16	20	34	43	50	24	72	
	Ventilateur brasseur d'air	R18F5	Temps d'utilisation (en h)								
			3	3,5	4,5	7	9	10	5,5	16,5	
Ventilateur	RF18	Temps d'utilisation (en h)									
		12	14	17	25	35	42	20	62		
Ventilateur à pince	RCF18	Temps d'utilisation (en h)									
		6	7	8	13	16	20	10	28		
Chargeur USB	R18USB	Nombre de charges complètes de téléphone									
		2,5	3,5	4	6,5	8,5	10	6	18		
ÉCLAIRAGE	Projecteur LED	R18TL	Autonomie en mode éco (en h)								
			6	7	9	16	19	22	12	34	
	Triple panneau LED	RLPH18	Autonomie en mode éco (en h)								
			2	4	5	9	10	12	7	18	
	Projecteur LED	RLFD18	Autonomie en mode éco (en h)								
			3	4	7	10	12	14	8	20	
	Projecteur LED hybride	R18ALH	Autonomie en mode éco (en h)								
			1,5	2	2,5	4	5	6	3,5	10	
	Lampe modulable LED	R18ALF	Autonomie en mode éco (en h)								
			2	3	4	6	7,5	8,5	4,5	14	
Spots LED	RLS18	Autonomie en mode éco (en h)									
		2	3	4	7	8	9	5	15		
Spots LED	R18SPL	Autonomie en mode éco (en h)									
		0,6	0,8	1	1,5	2	2,5	1,5	4		
Lampe baladeuse LED	R18ALP	Autonomie en mode éco (en h)									
		9	12	14	24	30	35	20	60		
Lanternes LED	RLL18	Autonomie en mode éco (en h)									
		19	25	32	52	65	75	38	120		
Lanternes LED	R18ALU	Autonomie en mode éco (en h)									
		14	19	24	38	48	52	30	90		
Lanterne compacte LED	RLC18	Autonomie en mode éco (en h)									
		28	39	46	76	95	110	56	168		
Lanterne sur pince	RLCL18	Autonomie en mode éco (en h)									
						32					
Lampes torches LED	RLF18	Autonomie en mode éco (en h)									
		8	10	12	21	25	28	14	43		
Lampes torches LED	R18T	Autonomie en mode éco (en h)									
		11	14	18	29	36	40	23	69		
Lampe torche	RFL180M	Autonomie en mode éco (en h)									
		2	3	4	6	7	8	4,5	810		
Lampe corps flexible	RML18	Autonomie en mode éco (en h)									
		7	9	11	19	22	26	15	30		
Lampe corps flexible	RLCF18	Autonomie en mode éco (en h)									
					30						

DÉCOUVREZ
TOUTES LES POSSIBILITÉS
DE L'UNIVERS ONE+™



Automobile



Nettoyage atelier et maison

Outils 18V ONE+™



Loisirs créatifs



Décoration



Bricolage



Stationnaire



Éclairage



Loisirs extérieurs



Entretien pelouse



Entretien arbres et haies



Nettoyage jardin

Plus de **25** ans
À VOS CÔTÉS

R12DD-220S

Perceuse-visseuse 2 vitesses 12V

- + Mandrin autoserrant 10 mm
- + Réglage de couple 22 positions : jusqu'à 30 Nm
- + 2 vitesses mécaniques
- + Poignée GripZone™ micro-alvéolée
- + Éclairage LED
- + Indicateur de charge



COMPACTE ET ERGONOMIQUE

LIVRÉE EN SAC AVEC
2 BATTERIES LITHIUM 12V
2,0 Ah ET 1 CHARGEUR RAPIDE



R12DD-220S
OUTIL AVEC BATTERIES

CODE ARTICLE : 5133005063

129⁹⁹ €



PRIX GÉNÉRALEMENT CONSTATÉ EN MAGASIN

RCD1201-220S

Perceuse-visseuse 1 vitesse 12V

- + Mandrin autoserrant 10 mm
- + Réglage de couple 22 positions : jusqu'à 25 Nm
- + Poignée GripZone™ micro-alvéolée
- + Éclairage LED
- + Indicateur de charge



LIVRÉE EN SAC AVEC
2 BATTERIES LITHIUM 12V
2,0 Ah ET 1 CHARGEUR RAPIDE



RCD1201-220S
OUTIL AVEC BATTERIES

CODE ARTICLE : 5133005059

99⁹⁹ €



PRIX GÉNÉRALEMENT CONSTATÉ EN MAGASIN

BSPL1220

Batterie 12V 2,0 Ah

- + Compatible RCD1201, R12DD, RMT12, R12PS et RRS12



CODE ARTICLE : 5133005088

39⁹⁹ €



PRIX GÉNÉRALEMENT CONSTATÉ EN MAGASIN

R12SD-120G

Perceuse-visseuse 1 vitesse 12V

- + Mandrin 2 mains 10 mm
- + Réglage de couple 22 positions : jusqu'à 25 Nm
- + Éclairage LED
- + Poignée GripZone™ micro-alvéolée



LIVRÉE AVEC
1 BATTERIE LITHIUM 12V
2,0 Ah ET 1 CHARGEUR 3h



R12SD-120G
OUTIL AVEC BATTERIE

CODE ARTICLE : 5133005060

89⁹⁹ €



PRIX GÉNÉRALEMENT CONSTATÉ EN MAGASIN

RB12L20

Batterie 12V 2,0 Ah

- + Compatible R12SD



CODE ARTICLE : 5133005089

34⁹⁹ €



PRIX GÉNÉRALEMENT CONSTATÉ EN MAGASIN

RRT12-120BA3/35

Mini-outil multifonction 12V

- + Molette d'ajustement de la vitesse : 5 000 - 35 000 tr/min
- + Changement d'accessoires sans outil
- + Forme « stylo » avec revêtement GripZone™ micro-alvéolé
- + Crochet de suspension
- + Batterie intégrée

NOUVEAU



LIVRÉE EN COFFRET
AVEC 1 CABLE USB C
ET 35 ACCESSOIRES

Accessoires fournis :

POLIR

12.7mm x3	25.4mm x3	x1	x1
-----------	-----------	----	----

PONCER

6.35mm 40# x4	6.35mm 60# x4	6.35mm 120# x4
---------------	---------------	----------------

MEULER / AFFUTER

9.5mm x1	9.5mm x1	9.5mm x1
----------	----------	----------

MANDRINS

x1	6.35mm x1	x1
----	-----------	----

DÉCOUPER

x4	x4
----	----

PERCER

x1



Accessoire
RAR800K-150
disponible

RRT12-120GA1/5
OUTIL AVEC BATTERIE

CODE ARTICLE : 5133005685

109⁹⁹ €

PRIX GÉNÉRALEMENT CONSTATÉ EN MAGASIN

RRT12-120BA3/35
OUTIL AVEC BATTERIE

CODE ARTICLE : 5133005635

129⁹⁹ €

PRIX GÉNÉRALEMENT CONSTATÉ EN MAGASIN

LIVRÉE EN CARTON
AVEC 5 ACCESSOIRES

TOURNEVIS :
Outils sur batterie 4V

R4SDP-L13T

Tournevis sans fil 4V Quick-Turn

- + Poignée Quick-Turn : 2 positions pour couvrir toutes les applications
- + 2 vitesses : V1 - 200 tr/min ; V2 - 600 tr/min
- + Batterie 1,3 Ah intégrée
- + Porte-embout hexagonal 1/4"
- + Poignée GripZone™ micro-alvéolée
- + Large gâchette



LIVRÉ EN COFFRET ZIP TRANSPARENT AVEC 10 EMBOUTS DE VISSAGE ET 1 CHARGEUR

ERGONOMIC GRIPZONE+

200-600 tr/min 5 Nm

CODE ARTICLE : 5133003689

54⁹⁹ €



PRIX GÉNÉRALEMENT CONSTATÉ EN MAGASIN

ERGO

Tournevis sans fil 4V ERGO

- + Porte-embout hexagonal 1/4"
- + Batterie 1,5 Ah intégrée avec indicateur de charge
- + Poignée GripZone™ micro-alvéolée au design ergonomique
- + Large gâchette
- + Eclairage LED



LIVRÉ EN COFFRET ZIP TRANSPARENT AVEC 1 PORTE-EMBOUT HEXAGONAL 1/4", 10 EMBOUTS DE VISSAGE ET 1 CHARGEUR USB

ERGO

CODE ARTICLE : 5133003411

44⁹⁹ €



PRIX GÉNÉRALEMENT CONSTATÉ EN MAGASIN

Mandrin déporté Renvoi d'angle

EXISTE AUSSI : ERGO-A2

CODE ARTICLE : 5133003409

64⁹⁹ €



PRIX GÉNÉRALEMENT CONSTATÉ EN MAGASIN

LIVRÉ EN COFFRET ZIP TRANSPARENT AVEC 1 PORTE-EMBOUT HEXAGONAL 1/4", 1 MANDRIN DÉPORTÉ, 1 RENVOI D'ANGLE, 10 EMBOUTS DE VISSAGE ET 1 CHARGEUR USB

AUTRES OUTILS :

Outils sur batterie USB Lithium 4V

Nouvelle Gamme USB Lithium 4V



La nouvelle batterie USB Lithium 4V est compatible avec les nouveaux outils Ryobi 4V

La batterie est retirable facilement...

...et elle est chargée grâce à un câble USB C

RRT4-120GA15

Mini-outil multifonction 4V

- + Molette d'ajustement de la vitesse : 5000 - 25 000 tr/min
- + Changement d'accessoires sans outil
- + Forme « stylo » avec revêtement GripZone™ micro-alvéolé
- + Batterie USB Lithium retirable pour la recharger



NOUVEAU

USB LITHIUM ERGONOMIC GRIPZONE+ 5000-25000 tr/min 3,2 mm USB

RRT4-120GA15 OUTIL AVEC BATTERIE

CODE ARTICLE : 5133005634

69⁹⁹ €



PRIX GÉNÉRALEMENT CONSTATÉ EN MAGASIN

Accessoire RAR800K-150 disponible

LIVRÉE AVEC 1 BATTERIE 2,0 Ah 4V, 1 CÂBLE USB C, ET 15 ACCESSOIRES

RCT4-120G

Mini-scie 4V

- + Appui simultané de la gâchette et du l'interrupteur avant pour plus de sécurité
- + Découpe jusqu'à 6,4 mm de profondeur, idéale pour la moquette, le tissu et le plastique
- + Forme « stylo » avec revêtement GripZone™ micro-alvéolé
- + Batterie USB Lithium retirable pour la recharger



RCT4-120G OUTIL AVEC BATTERIE

CODE ARTICLE : 5133005639

79⁹⁹ €



PRIX GÉNÉRALEMENT CONSTATÉ EN MAGASIN

LIVRÉE AVEC 1 BATTERIE 2,0 Ah 4V, 1 CÂBLE USB C, 1 LAME Ø 38 MM

RPC4-120G

Ciseaux à bois 4V

- + Simple d'utilisation : 1 bouton pour le mettre en marche
- + 14 000 coups par minute
- + Forme « stylo » avec revêtement GripZone™ micro-alvéolé
- + Batterie USB Lithium retirable pour la recharger



RPC4-120G OUTIL AVEC BATTERIE

CODE ARTICLE : 5133005640

79⁹⁹ €



PRIX GÉNÉRALEMENT CONSTATÉ EN MAGASIN

Accessoire disponible RAC111-3

LIVRÉE AVEC 1 BATTERIE 2,0 Ah 4V, 1 CÂBLE USB C, 1 CLÉ ET 3 POINTES

Outils 12V et 4V



TECHNOLOGIE LASERS

Simple. Rapide. Précis.

Accomplissez tous vos projets dans votre intérieur avec la gamme d'instruments de mesure Ryobi®.



Alignez les miroirs, les cadres, les étagères en toute facilité.



Ouvrez le champs des possibilités pour exercer votre créativité.



Prenez rapidement les mesures de toutes les surfaces de votre intérieur.

RBCLLG1

Laser croix vert

- + Projection d'une ligne verticale et d'une ligne horizontale simultanément sur une portée de 15 mètres
- + LED indiquant lorsque le laser n'est pas droit
- + Interrupteur ON et OFF
- + Revêtement bi-matière pour une prise en main confortable



EXISTE AUSSI:
RBCLLR1
VERSION LASER CROIX ROUGE

CODE ARTICLE: 5133004863

59⁹⁹ €



PRIX GÉNÉRALEMENT CONSTATÉ EN MAGASIN

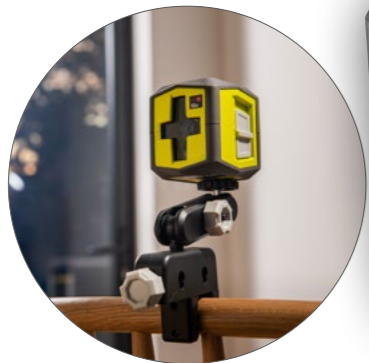

LIVRÉ AVEC 1 PINCE DE FIXATION ET 2 PILES AA

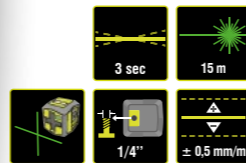

CODE ARTICLE: 5133004864

79⁹⁹ €



PRIX GÉNÉRALEMENT CONSTATÉ EN MAGASIN

Accessoire RBCLTP1 disponible

RBCLLG2

Laser croix vert avec traits de repère

- + Projection d'une ligne verticale et d'une ligne horizontale simultanément sur une portée de 15 mètres
- + À l'aide des repères de la croix laser, vous pouvez aligner plus facilement les objets au mur
- + LED indiquant lorsque le laser n'est pas droit
- + Revêtement bi-matière pour une prise en main confortable

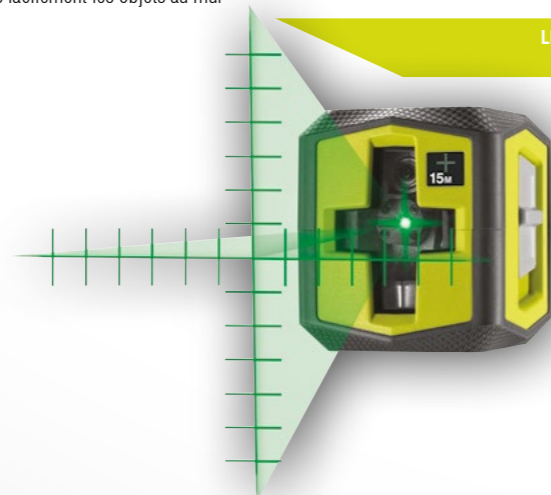
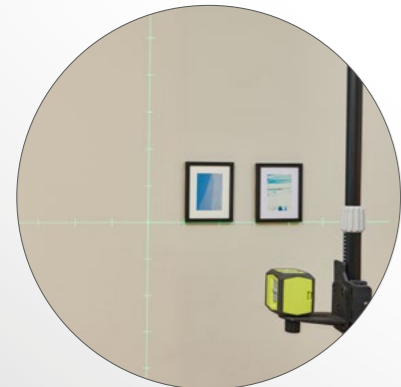

LIVRÉ AVEC 1 CIBLE ET 2 PILES AA

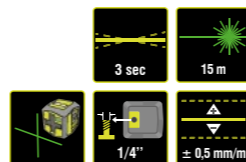

CODE ARTICLE: 5133005497

99⁹⁹ €



PRIX GÉNÉRALEMENT CONSTATÉ EN MAGASIN

Accessoire RBCLTP1 disponible



Simple. Rapide. Précis.

Alignez sur 360° avec précision.

Alignez les cadres et les étagères dans toute l'étendue de la pièce.

Sélectionnez la ligne horizontale, la ligne verticale ou les deux pour une grande polyvalence d'utilisation.

RB360GLL-K

Laser croix vert 360° avec canne télescopique

- + Technologie laser vert permettant aux lignes d'être 4 fois plus visibles
- + Projection d'une ligne verticale 120° et d'une ligne horizontale 360°
- + Les lignes sont activables individuellement ou simultanément
- + LED indiquant lorsque le laser n'est pas droit
- + Interrupteur ON et OFF
- + Revêtement bi-matière pour une prise en main confortable

EXISTE AUSSI:
RB360GLL

CODE ARTICLE: 5133005310

159⁹⁹ €



PRIX GÉNÉRALEMENT CONSTATÉ EN MAGASIN

LIVRÉ AVEC 1 POCHETTE ET 4 PILES

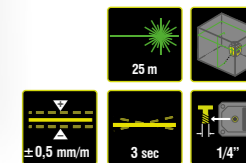

RB360GLL-K

CODE ARTICLE: 5133005311

189⁹⁹ €



PRIX GÉNÉRALEMENT CONSTATÉ EN MAGASIN

LIVRÉ AVEC 1 CANNE TÉLESCOPIQUE, 1 POCHETTE ET 4 PILES

RB360RLL

Laser croix rouge 360°

- + Projection d'une ligne verticale 120° et d'une ligne horizontale 360°
- + Les lignes sont activables individuellement ou simultanément
- + LED indiquant lorsque le laser n'est pas droit
- + Interrupteur ON et OFF
- + Revêtement bi-matière pour une prise en main confortable

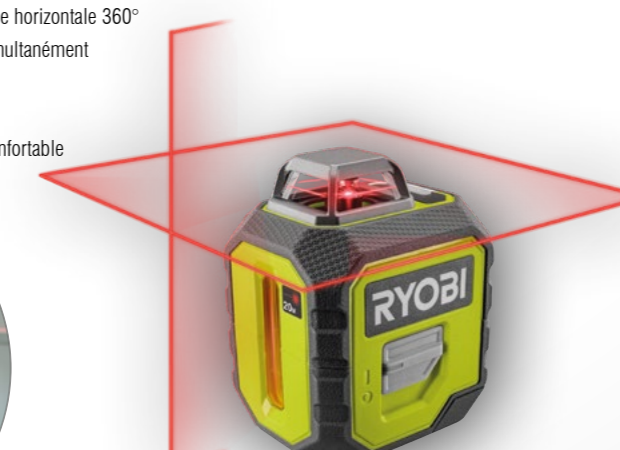
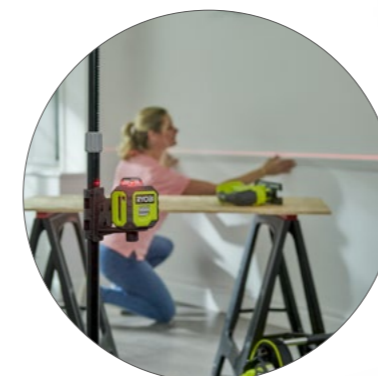

RB360RLL

CODE ARTICLE: 5133005309

129⁹⁹ €



PRIX GÉNÉRALEMENT CONSTATÉ EN MAGASIN

LIVRÉ AVEC 1 POCHETTE ET 4 PILES

Accessoire RBCLTP1 disponible

RBLDM20



Télémetre laser

- + Mesure continue et précise sur une portée de 20 mètres
- + Facile d'utilisation avec un bouton
- + Indicateur de batterie et sauvegarde de la dernière mesure
- + Extinction automatique après 2 minutes d'inactivité
- + Compact et ergonomique pour le ranger facilement
- + Revêtement bi-matière pour une prise en main confortable



LIVRÉE AVEC
2 PILES AAA

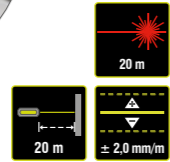

CODE ARTICLE: 5133004865

54⁹⁹ €



PRIX GÉNÉRALEMENT CONSTATÉ EN MAGASIN

RBIRT08



Détecteur thermique

- + Plage de mesure entre -50°C à 550°C
- + Projection de 8 points pour montrer la zone de mesure
- + Extinction automatique au bout de 7s
- + Gâchette unique pour utiliser le produit
- + Revêtement bi-matière pour une prise en main confortable



LIVRÉE AVEC
1 PILE 9V

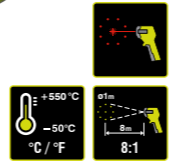

CODE ARTICLE: 5133004866

59⁹⁹ €



PRIX GÉNÉRALEMENT CONSTATÉ EN MAGASIN

RBPINMM1



Testeur d'humidité

- + Mesure l'humidité de différents matériaux: bois tendre, bois dur, plastique et béton
- + 3 voyants LED pour indiquer le niveau d'humidité
- + Extinction automatique au bout de 2 minutes d'utilisation
- + Electrode de 9 mm

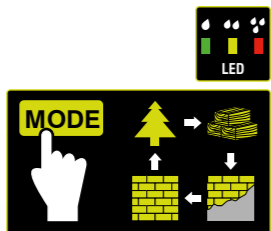

CODE ARTICLE: 5133005032

64⁹⁹ €



PRIX GÉNÉRALEMENT CONSTATÉ EN MAGASIN

LIVRÉE AVEC
1 POCHETTE
ET 2 PILES AAA

RBCLTP1

Canne télescopique

- + Longueur maximum: 320 cm
- + Équipé d'un support ajustable avec filetage 1/4" universel



CODE ARTICLE: 5133005033

54⁹⁹ €



PRIX GÉNÉRALEMENT CONSTATÉ EN MAGASIN



**GAMME
FILAIRE**



RSDS800-KC

Marteau perforateur burineur SDS+ 800 W "L Shape" 4 modes

- + Design "L Shape" compact et équilibré: moteur à la verticale pour une meilleure répartition du poids
- + 2 mandrins: mandrin 13 mm autoserrant + mandrin SDS+
- + Variateur de vitesse: 0-1450 tr/min
- + Poignée auxiliaire 360° avec rangement intégré
- + Inverseur de rotation
- + Gâchette 2 doigts et interrupteur bloquant pour un travail en continu
- + Revêtement GripZone™ micro-alvéolé
- + Éclairage LED



4 MODES
Perçage, perforation,
burinage et burinage flottant

SYSTÈME ANTIVIBRATION

ERGONOMIC GRIPZONE+
ANTI VIBRE

800 W
0-1450 tr/min
0-5000 cp/min

ø32 mm ø13 mm ø28 mm

LED 3,0J
SDS+ EPTA

CODE ARTICLE: 5133004440

159⁹⁹ €



PRIX GÉNÉRALEMENT CONSTATÉ EN MAGASIN

Accessoire RAK08SDS2 disponible



RSDS680-KA2

Marteau perforateur burineur SDS+ 680 W 4 modes

- + 2 mandrins: mandrin 13 mm autoserrant + mandrin SDS+ avec changement facile des accessoires
- + Inverseur de rotation
- + Interrupteur bloquant pour un travail en continu
- + Poignée GripZone™ micro-alvéolée



LIVRÉ EN COFFRET
AVEC 1 MANDRIN 13 MM,
1 BUTÉE DE PROFONDEUR,
1 POIGNÉE AUXILIAIRE 360°
ET 2 FORETS 6 MM & 8 MM

4 MODES
Perçage, perforation,
burinage et burinage flottant

ERGONOMIC GRIPZONE+

680 W
0-2150 tr/min
0-5000 cp/min

2,1J EPTA ø30 mm
ø13 mm ø22 mm

CODE ARTICLE: 5133002499

104⁹⁹ €



PRIX GÉNÉRALEMENT CONSTATÉ EN MAGASIN

Accessoire RAK08SDS2 disponible



RPD1200-K

Perceuse à percussion 2 vitesses 1 200 W

- + Fonction percussion et stop de frappe pour le vissage
- + 2 vitesses mécaniques
- + Une durabilité à toute épreuve*
- + Interrupteur bloquant pour un travail en continu
- + Inverseur de rotation
- + Poignée GripZone™ micro-alvéolée



MANDRIN MÉTAL AUTOSERRANT
13 MM AVEC BLOCAGE D'ARBRE
AUTOMATIQUE

Poignée auxiliaire 360°
avec rangement intégré

Préselecteur de vitesse

ÉCLAIRAGE LED

LIVRÉE EN COFFRET AVEC
1 BUTÉE DE PROFONDEUR

LED **ERGONOMIC GRIPZONE+** 13 mm

ø50 mm ø16 mm ø22 mm

1200 W
0-1200/3200 tr/min
0-16200/51200 cp/min

129⁹⁹ €



PRIX GÉNÉRALEMENT CONSTATÉ EN MAGASIN

EXISTE AUSSI:
RPD1010-K
VERSION 1010 W

109⁹⁹ €



PRIX GÉNÉRALEMENT CONSTATÉ EN MAGASIN

RPD500-GC

Perceuse à percussion 1 vitesse 500 W

- + Fonction percussion et stop de frappe pour le vissage
- + Mandrin 2 mains autoserrant 13 mm avec surblocage
- + Interrupteur bloquant pour un travail en continu
- + Inverseur de rotation
- + Poignée auxiliaire 360°



500 W
0-3000 tr/min
0-50000 cp/min

ø25 mm ø13 mm ø13 mm

CODE ARTICLE: 5133001976

64⁹⁹ €



PRIX GÉNÉRALEMENT CONSTATÉ EN MAGASIN

RPD680-K

Perceuse à percussion 1 vitesse 680 W

- + Fonction percussion et stop de frappe pour le vissage
- + Une durabilité à toute épreuve*
- + Sélecteur de vitesse
- + Interrupteur bloquant pour un travail en continu
- + Inverseur de rotation
- + Poignée auxiliaire 360°
- + Poignée GripZone™ micro-alvéolée



MANDRIN MÉTAL AUTOSERRANT
13 MM AVEC BLOCAGE D'ARBRE
AUTOMATIQUE

LIVRÉE EN COFFRET AVEC
1 BUTÉE DE PROFONDEUR

680 W
0-3000 tr/min
0-51000 cp/min

ø32 mm ø13 mm ø16 mm

ERGONOMIC GRIPZONE+

CODE ARTICLE: 5133002016

79⁹⁹ €



PRIX GÉNÉRALEMENT CONSTATÉ EN MAGASIN

RPD800-K

Perceuse à percussion 1 vitesse 800 W

- + Fonction percussion et stop de frappe pour le vissage
- + Une durabilité à toute épreuve*
- + Sélecteur de vitesse
- + Interrupteur bloquant pour un travail en continu
- + Inverseur de rotation
- + Poignée auxiliaire 360°
- + Poignée GripZone™ micro-alvéolée



MANDRIN MÉTAL AUTOSERRANT
13 MM AVEC BLOCAGE D'ARBRE
AUTOMATIQUE

LIVRÉE EN COFFRET AVEC
1 BUTÉE DE PROFONDEUR

800 W
0-3000 tr/min
0-51000 cp/min

ø34 mm ø13 mm ø16 mm

LED **ERGONOMIC GRIPZONE+**

CODE ARTICLE: 5133002018

89⁹⁹ €



PRIX GÉNÉRALEMENT CONSTATÉ EN MAGASIN

EAG2000RSD1

Meuleuse 2 mains 2 000 W 230 mm

- + Interrupteur à double sécurité
- + Carter de sécurité orientable sans outil
- + Poignée auxiliaire 2 positions bi-matière avec rangement de la clé intégrée

BLOCAGE D'ARBRE
Pour un changement simplifié du disque

DÉMARRAGE PROGRESSIF
Un démarrage en douceur pour un contrôle optimal

POIGNÉE ARRIÈRE ROTATIVE 180° BI-MATIÈRE
Pratique pour tronçonner

Voyant de mise sous tension **Livetool Indicator™**

2000 W 6600 tr/min
SOFT START
230 mm

180°

CODE ARTICLE: 5133002008
139 99 €

LIVRÉE EN COFFRET AVEC 1 DISQUE DIAMANT Ø 230 MM ET 1 CLÉ DE SERVICE

4 960673 128837

PRIX GÉNÉRALEMENT CONSTATÉ EN MAGASIN

EAG2000-G

Meuleuse 2 mains 2 000 W 230 mm

- + Interrupteur à double sécurité
- + Carter de sécurité orientable sans outil
- + Poignée auxiliaire 2 positions bi-matière avec rangement de la clé intégrée

BLOCAGE D'ARBRE
Pour un changement simplifié de la meule

DÉMARRAGE PROGRESSIF
Un démarrage en douceur pour un contrôle optimal

POIGNÉE ARRIÈRE ROTATIVE 180° BI-MATIÈRE
Pratique pour tronçonner

Voyant de mise sous tension **Livetool Indicator™**

2000 W 6600 tr/min
SOFT START
230 mm

180°

EAG2000-G
LIVRÉE EN CARTON

CODE ARTICLE: 5133002193
119 99 €

4 922101 28867

PRIX GÉNÉRALEMENT CONSTATÉ EN MAGASIN

EXISTE AUSSI:
EAG2000RS
LIVRÉE EN COFFRET

CODE ARTICLE: 5133000550
129 99 €

4 922101 11807

PRIX GÉNÉRALEMENT CONSTATÉ EN MAGASIN

LIVRÉE AVEC 1 DISQUE À ÉBARBER LE MÉTAL Ø 230 MM ET 1 CLÉ DE SERVICE

RAG1010-125SF

Meuleuse d'angle 1 010 W 125 mm

- + Changement de disque sans outil avec écrou EASYFIX
- + Carter de sécurité orientable sans outil
- + Blocage d'arbre pour un changement du disque simplifié
- + Poignée auxiliaire 2 positions bi-matière
- + Revêtement GripZone™ micro-alvéolé

Accessoire RAK6AGD125 disponible

EASYFIX

ERGONOMIC GRIPZONE+

1010 W 12000 tr/min 125 mm

CODE ARTICLE: 5133002497
89 99 €

4 922101 37203

PRIX GÉNÉRALEMENT CONSTATÉ EN MAGASIN

LIVRÉE EN SAC DE TRANSPORT AVEC 1 DISQUE À ÉBARBER LE MÉTAL Ø 125 MM

RAG800-125G

Meuleuse d'angle 800 W 125 mm

- + Carter de sécurité orientable sans outil
- + Blocage d'arbre pour un changement du disque simplifié
- + Poignée auxiliaire 2 positions avec rangement de la clé intégrée
- + Revêtement GripZone™ micro-alvéolé

Accessoire RAK6AGD125 disponible

ERGONOMIC GRIPZONE+

800 W 12000 tr/min 125 mm

RAG800-125G
LIVRÉE EN CARTON

CODE ARTICLE: 5133002491
54 99 €

4 922101 37142

PRIX GÉNÉRALEMENT CONSTATÉ EN MAGASIN

EXISTE AUSSI:
RAG800-125SD1
LIVRÉE EN SAC

CODE ARTICLE: 5133002835
64 99 €

4 960673 135675

PRIX GÉNÉRALEMENT CONSTATÉ EN MAGASIN

LIVRÉE AVEC 1 DISQUE À ÉBARBER LE MÉTAL Ø 125 MM ET 1 CLÉ DE SERVICE

LIVRÉE EN SAC DE TRANSPORT AVEC 1 DISQUE DIAMANT Ø 125 MM ET 1 CLÉ DE SERVICE

RAG750-115G

Meuleuse d'angle 750 W 115 mm

- + Carter de sécurité orientable sans outil
- + Poignée auxiliaire 2 positions avec rangement de la clé intégrée
- + Blocage d'arbre pour un changement du disque simplifié
- + Revêtement GripZone™ micro-alvéolé

Accessoire RAK6AGD115 disponible

ERGONOMIC GRIPZONE+

750 W 12000 tr/min 115 mm

RAG750-115G
LIVRÉE EN CARTON

CODE ARTICLE: 5133002489
54 99 €

4 922101 37128

PRIX GÉNÉRALEMENT CONSTATÉ EN MAGASIN

LIVRÉE AVEC 1 DISQUE À ÉBARBER LE MÉTAL Ø 115 MM ET 1 CLÉ DE SERVICE

RAG600-115G

Meuleuse d'angle 600 W 115 mm

- + Poignée auxiliaire 2 positions
- + Blocage d'arbre pour un changement du disque simplifié

Accessoire RAK6AGD115 disponible

ERGONOMIC GRIPZONE+

600 W 13000 tr/min 115 mm

RAG600-115G
LIVRÉE EN CARTON

CODE ARTICLE: 5133002487
44 99 €

4 922101 37104

PRIX GÉNÉRALEMENT CONSTATÉ EN MAGASIN

LIVRÉE AVEC 1 DISQUE À ÉBARBER LE MÉTAL Ø 115 MM ET 1 CLÉ DE SERVICE

RJS1050-KA5

Scie sauteuse pendulaire 680 W

- + Mouvement pendulaire 4 positions pour adapter l'oscillation de la lame en fonction du matériau et du type de coupe à réaliser
- + Système de maintien de lame PROSTROKE : moins de vibrations et capacité de coupe jusqu'à 105 mm dans le bois
- + Système de soufflerie
- + Système de fixation de la lame sans outil sécurisé SURE LOCK
- + Variateur de vitesse centré
- + Inclinaison de la semelle droite-gauche de 0° à 45° sans outil
- + Couteau diviseur Straightfin pour des coupes droites parfaites
- + Poignée GripZone™ micro-alvéolée

LIVRÉE EN COFFRET AVEC 1 BUSE D'ASPIRATION, 5 LAMES ET 1 CLÉ HEXAGONALE



ERGONOMIC GRIPZONE+
LED

680 W 500-3100 cp/min

23 mm 105 mm

45° 45° EASY BEVEL SURE LOCK 12 mm

CODE ARTICLE : 5133004445

109⁹⁹ €



RJS850-KA5

Scie sauteuse pendulaire 600 W

- + Mouvement pendulaire 4 positions pour adapter l'oscillation de la lame en fonction du matériau et du type de coupe à réaliser
- + Système de maintien de lame PROSTROKE : moins de vibrations et capacité de coupe jusqu'à 85 mm dans le bois
- + Système de soufflerie
- + Système de fixation de la lame sans outil sécurisé SURE LOCK
- + Variateur de vitesse centré
- + Inclinaison de la semelle droite-gauche de 0° à 45° sans outil
- + Guide de coupe rétractable
- + Poignée GripZone™ micro-alvéolée
- + Éclairage LED

LIVRÉE EN COFFRET AVEC 1 BUSE D'ASPIRATION, 5 LAMES ET 1 CLÉ HEXAGONALE



ERGONOMIC GRIPZONE+
LED

600 W 500-3100 cp/min

23 mm 85 mm

45° 45° EASY BEVEL SURE LOCK 9 mm

CODE ARTICLE : 5133004442

89⁹⁹ €



RJS750-G

Scie sauteuse 500 W

- + Système de maintien de lame PROSTROKE : moins de vibrations et capacité de coupe jusqu'à 75 mm dans le bois
- + Système de soufflerie
- + Système de fixation de la lame sans outil sécurisé SURE LOCK
- + Inclinaison de la semelle droite-gauche de 0° à 45° sans outil
- + Guide de coupe rétractable
- + Poignée GripZone™ micro-alvéolée

LIVRÉE AVEC 1 BUSE D'ASPIRATION, 1 LAME BOIS ET 1 CLÉ HEXAGONALE



ERGONOMIC GRIPZONE+
LED

500 W 3000 cp/min

19 mm 75 mm 6 mm

45° 45° EASY BEVEL SURE LOCK

CODE ARTICLE : 5133002215

64⁹⁹ €



RCS1600-K2B

Scie circulaire 1 600 W - 190 mm

- + Capacité de coupe à 90° : 66 mm et à 45° : 50 mm
- + Réglage de la semelle de 0° à 45° sans outil
- + Blocage d'arbre pour un changement rapide de lame
- + Poignée GripZone™ micro-alvéolée
- + Livetool Indicator™ : voyant de mise sous tension
- + Ultra légère : 3,3 kg



GUIDAGE LASER

LIVRÉE EN COFFRET AVEC 1 LAME Ø 190 MM 24 DENTS, 1 LAME Ø 190 MM 48 DENTS, 1 GUIDE PARALLÈLE, 1 BUSE D'ASPIRATION ET 1 CLÉ DE SERVICE

ERGONOMIC GRIPZONE+
Livetool Indicator™
LASER

1600 W 5000 tr/min 190 x 16 mm

CODE ARTICLE : 5133002927

139⁹⁹ €



RCS1400-G

Scie circulaire 1 400 W - 190 mm

- + Capacité de coupe à 90° : 66 mm et à 45° : 50 mm
- + Réglage de la semelle de 0° à 45° sans outil
- + Blocage d'arbre pour un changement rapide de lame
- + Poignée GripZone™ micro-alvéolée
- + Livetool Indicator™ : voyant de mise sous tension
- + Ultra légère : 3,3 kg



LIVRÉE AVEC 1 LAME Ø 190 MM 20 DENTS, 1 GUIDE PARALLÈLE, 1 BUSE D'ASPIRATION ET 1 CLÉ DE SERVICE

ERGONOMIC GRIPZONE+
Livetool Indicator™

1400 W 5000 tr/min 190 x 16 mm

CODE ARTICLE : 5133002778

109⁹⁹ €



RRS1200-K

Scie sabre 1 200 W

- + Course de lame : 30 mm
- + Poignée antivibration GripZone™ micro-alvéolée
- + Gâchette avec variateur de vitesse
- + Changement de lame sans outil
- + Clip de maintien du câble pour éviter la coupe par inadvertance



LIVRÉE EN COFFRET AVEC 3 LAMES ET 1 CLÉ HEXAGONALE

ERGONOMIC GRIPZONE+
ANTI VIBE

1200 W 0-3000 cp/min 30 mm 200 mm 20 mm

CODE ARTICLE : 5133002472

139⁹⁹ €



ROS300 // ROS300A

Ponceuse excentrique 300 W

- + Aspiration cyclonique et microfiltration des poussières avec collecteur plastique
- + Variateur de vitesse électronique
- + Dimensions du patin : 125 mm
- + Oscillation de 2,4°
- + Système de fixation pour feuilles auto-agrippantes
- + Revêtement GripZone™ micro-alvéolé
- + Livetool Indicator™ : voyant de mise sous tension



ERGONOMIC GRIPZONE+
Livetool Indicator™

ROS300
LIVRÉE EN CARTON AVEC 5 ABRASIFS

EXISTE AUSSI:
ROS300A
LIVRÉE EN SAC AVEC 20 ABRASIFS

CODE ARTICLE: 5133001144

CODE ARTICLE: 5133001142

300 W 14000-20000 osc/min

2,4° 125 mm

74⁹⁹ €

79⁹⁹ €

PRIX GÉNÉRALEMENT CONSTATÉ EN MAGASIN

EBS800 // EBS800V

Ponceuse à bande 800 W - 76 mm

- + Aspiration cyclonique et microfiltration des poussières
- + Dimensions de la bande: 76 x 533 mm
- + Changement de la bande par levier avec centrage automatique
- + Rouleau avant de faible diamètre
- + Poignée frontale pivotante 4 positions
- + Collecteur plastique 700 mL
- + Poignée GripZone™ micro-alvéolée



LIVRÉE AVEC 2 BANDES ABRASIVES (GRAINS 60/100)

Livetool Indicator™ ERGONOMIC GRIPZONE+

Cyclonic Action

800 W 330 m/min 76x150 m/min

EXISTE AUSSI:
EBS800V
VERSION AVEC VARIATEUR DE VITESSE

EBS800
LIVRÉE EN CARTON

CODE ARTICLE: 5133001146

CODE ARTICLE: 5133001148

LIVRÉE EN COFFRET AVEC 1 CADRE DE PONÇAGE

139⁹⁹ €

109⁹⁹ €

PRIX GÉNÉRALEMENT CONSTATÉ EN MAGASIN

RSS280-SA30

Ponceuse vibrante 1/3 feuille 280 W

- + Variateur de vitesse
- + Système d'extraction des poussières avec collecteur plastique
- + Dimensions du patin : 93 x 185 mm
- + Double système de fixation : à pinces et pour feuilles auto-agrippantes
- + Revêtement GripZone™ micro-alvéolé



LIVRÉE EN SAC AVEC 30 ABRASIFS

280 W

69⁹⁹ €

7000 - 13000 osc/min

1/3 feuille 2,0 mm

306 g/h 93 x 185 mm

CODE ARTICLE: 5133003680

PRIX GÉNÉRALEMENT CONSTATÉ EN MAGASIN

RSS200-GA20

Ponceuse vibrante 1/3 feuille 200 W

- + Système d'extraction des poussières avec collecteur plastique
- + Dimensions du patin : 93 x 185 mm
- + Double système de fixation : à pinces et pour feuilles auto-agrippantes
- + Revêtement GripZone™ micro-alvéolé



LIVRÉE AVEC 20 ABRASIFS

200 W

54⁹⁹ €

12000 osc/min

1/3 feuille 2,0 mm

230 g/h 93 x 185 mm

CODE ARTICLE: 5133003678

PRIX GÉNÉRALEMENT CONSTATÉ EN MAGASIN

RMS180-SA30

Ponceuse multi 180 W

- + 3 modes de ponçage : triangulaire – 1/3 feuille – finition
- + Doigt de ponçage intégré et rétractable
- + Variateur de vitesse
- + Système d'aspiration cyclonique Dust Tech™ et micro-filtration des poussières avec collecteur plastique
- + Système de fixation pour feuilles auto-agrippantes sur le plateau triangulaire et le doigt de ponçage
- + Double système de fixation à pinces et auto-agrippante sur le plateau 1/3 feuille
- + Revêtement GripZone™ micro-alvéolé

ERGONOMIC GRIPZONE+
Dust Tech™

Cyclonic Action

180 W 6000 - 12000 osc/min 92 x 185 mm

168 x 100 mm 1,6 mm 3 modes

Accessoire SMS30A disponible

LIVRÉE EN SAC AVEC 1 PLATEAU DE PONÇAGE TRIANGULAIRE, 1 PLATEAU DE PONÇAGE 1/3 FEUILLE ET 30 ABRASIFS

CODE ARTICLE: 5133002910

79⁹⁹ €

PRIX GÉNÉRALEMENT CONSTATÉ EN MAGASIN

RPS100-SA20

Ponceuse triangulaire 100 W

- + 2 modes de ponçage : triangulaire et finition
- + Doigt de ponçage intégré et rétractable
- + Système d'aspiration Dust Tech™ et microfiltration des poussières avec collecteur plastique
- + Dimensions du patin triangulaire : 168 x 100 mm
- + Système de fixation pour feuilles auto-agrippantes
- + Revêtement GripZone™ micro-alvéolé

ERGONOMIC GRIPZONE+
Dust Tech™

100 W 12000 osc/min

168 x 100 mm 1,6 mm 320 g/h 2 modes

Accessoire SPS20A disponible

LIVRÉE EN SAC AVEC 10 ABRASIFS TRIANGULAIRES ET 10 DOIGTS DE PONÇAGE

CODE ARTICLE: 5133002906

54⁹⁹ €

PRIX GÉNÉRALEMENT CONSTATÉ EN MAGASIN

EPN7582NHG

Rabot 750 W

- + Feuillure de 0-12 mm pour une précision optimale
- + Semelle avant en fonte d'aluminium
- + 3 rainures pour le chanfreinage : 0,5 mm / 1 mm / 1,5 mm
- + Repose fer automatique
- + Éjection gauche ou droite
- + Double passage des fers
- + Système d'aspiration Dust Tech™ avec sac collecteur
- + Large interrupteur et poignée bi-matière
- + Livetool Indicator™ : voyant de mise sous tension



LIVRÉ EN COFFRET AVEC 2 GUIDES PARALLÈLES ET 2 FERS RÉVERSIBLES

Accessoire PB82A2 disponible

Dust Tech™ Livetool Indicator™

750 W 16000 tr/min

82 mm largeur 2 mm passe 12 mm feuillure

CODE ARTICLE: 5133000352

109⁹⁹ €

PRIX GÉNÉRALEMENT CONSTATÉ EN MAGASIN

EPN6082CHG

Rabot 600 W

- + Feuillure de 0-8 mm pour une précision optimale
- + Semelle avant en fonte d'aluminium
- + Rainure pour le chanfreinage : 0,5 mm
- + Repose fer automatique
- + Éjection gauche ou droite
- + Double passage des fers
- + Système d'aspiration Dust Tech™ avec sac collecteur
- + Large interrupteur et poignée bi-matière



LIVRÉ AVEC 1 GUIDE PARALLÈLE ET 2 FERS RÉVERSIBLES

Accessoire PB82A2 disponible

Dust Tech™ Livetool Indicator™

600 W 18000 tr/min

82 mm largeur 1,5 mm passe 8 mm feuillure

CODE ARTICLE: 5133000350

89⁹⁹ €

PRIX GÉNÉRALEMENT CONSTATÉ EN MAGASIN

RMT300-SA

Multitool 300 W

- + Oscillation 3,2°
- + Variateur de vitesse 6 positions
- + Démarrage progressif
- + Changement d'accessoires sans outil par levier aimanté
- + Fixation universelle compatible avec les accessoires Ryobi® / Bosch / Fein / Worx / AEG / Dremel / Skil...
- + Poignée GripZone™ micro-alvéolée



LIVRÉ EN SAC DE TRANSPORT AVEC 1 ADAPTATEUR UNIVERSEL, 1 BUSE D'ÉJECTION, 1 BUTÉE DE PROFONDEUR, 1 PLATEAU DE PONÇAGE, 24 FEUILLES ABRASIVES, 1 SPATULE, 2 LAMES PLONGEANTES, 1 LAME BOIS / MÉTAL DEMI-LUNE ET 1 LAME DIAMANT DEMI-LUNE

CODE ARTICLE: 5133002446

139⁹⁹ €



PRIX GÉNÉRALEMENT CONSTATÉ EN MAGASIN

RMT200-S

Multitool 200 W

- + Oscillation 3,0°
- + Tête fuselée pour se glisser dans les moindres recoins
- + Variateur de vitesse pour s'adapter à tout type de travaux
- + Corps fin bi-matière GripZone™ pour une prise en main ferme et confortable
- + Livetool Indicator™: voyant de mise sous tension



LIVRÉ EN SAC DE TRANSPORT AVEC 2 LAMES BOIS/MÉTAL, 1 PLATEAU DE PONÇAGE, 6 FEUILLES ABRASIVES ET 1 CLÉ DE SERVICE

CODE ARTICLE: 5133001818

99⁹⁹ €



PRIX GÉNÉRALEMENT CONSTATÉ EN MAGASIN

EHT150V

Mini-outil multifonctions 150 W

- + Variateur de vitesse pour s'adapter aux matériaux travaillés
- + Blocage de broche pour un changement d'outil rapide
- + Poignée GripZone™ micro-alvéolée
- + Livetool Indicator™: voyant de mise sous tension

LIVRÉ EN COFFRET AVEC 6 MANDRINS, 8 MEULES, 72 DISQUES À DÉCOUPER, 16 TAMBOURS À PONCER, 1 PIERRE DE RABOTAGE, 3 DISQUES DE POLISSAGE, 4 FORETS, 1 CLÉ DE SERVICE, 1 SUPPORT TÉLESCOPIQUE, 1 FLEXIBLE, 1 ÉTAU DE FIXATION, 1 CLÉ DE VERROUILLAGE



Accessoire RAKRT155 disponible



CODE ARTICLE: 5133000754

79⁹⁹ €



PRIX GÉNÉRALEMENT CONSTATÉ EN MAGASIN

RRT1600-K

Défonceuse 1 600 W

- + Système Soft Start: démarrage progressif
- + Variateur de vitesse pour un contrôle optimal du fraisage
- + Course berceau: 55 mm
- + Réglage micrométrique de la profondeur pour une grande précision
- + Lecture facile des échelles de mesure
- + Poignée GripZone™ micro-alvéolée



LIVRÉE EN COFFRET AVEC 2 FRAISES DROITES, 1 FRAISE À RAINURER, 1 FRAISE À PROFILER, 1 FRAISE À QUEUE D'ARONDE ET PINCES DE 6 & 8 MM

Accessoire RAKRBS5 disponible



CODE ARTICLE: 5133004796

144⁹⁹ €



PRIX GÉNÉRALEMENT CONSTATÉ EN MAGASIN

EHG2020LCD

Décapeur 2 000 W affichage LCD

- + 3 positions de débit d'air: 250 / 450 / 650 L/min
- + Grande amplitude de température: 50 / 650°C avec sélecteur intuitif et affichage LCD
- + Arrêt automatique en cas de surchauffe
- + Bague de protection amovible
- + Poignée GripZone™ micro-alvéolée



LIVRÉ EN COFFRET AVEC 4 BUSES ET 1 GRATTOIR PLAT

CODE ARTICLE: 5133001730

89⁹⁹ €



PRIX GÉNÉRALEMENT CONSTATÉ EN MAGASIN

EHG2000

Décapeur thermique 2 000 W

- + 2 positions de débit d'air: 250 / 500 L/min
- + 2 positions de températures: 400 / 600°C
- + Poignée GripZone™ micro-alvéolée
- + Bague de protection amovible



LIVRÉ AVEC 2 BUSES

CODE ARTICLE: 5133001137

54⁹⁹ €



PRIX GÉNÉRALEMENT CONSTATÉ EN MAGASIN

RVC-1530IPT-G



Aspirateur eau et poussière 30 L

- + Dépression : 21,5 kPa
- + Cuve inox de 30 L pour plus de résistance et de longévité
- + 4 roues orientables pour une meilleure maniabilité
- + Bouchon de vidange pour vider l'eau de manière simple
- + Prise d'asservissement pour relier l'aspirateur et les outils électroportatifs : permet d'aspirer les poussières et sciures
- + Fonction souffleur



LIVRÉ AVEC FLEXIBLE 3,5 M, TUBE EXTENSIBLE, BROSSE SOL DURS, BROSSE RONDE, SUCEUR PLAT, SAC FILTRE, MOUSSE, FILTRE CARTOUCHE ET ADAPTATEUR UNIVERSEL POUR RACCORD AUX OUTILS RYOBI®



1500 W



30 L

CODE ARTICLE : 5133004988

179⁹⁹ €



PRIX GÉNÉRALEMENT CONSTATÉ EN MAGASIN



Accessoire RAKVACB20 disponible

RVC-1430PPT-G



Aspirateur eau et poussière 30 L

- + Dépression : 20,5 kPa
- + Cuve polypropylène de 30 L pour plus de résistance et de longévité
- + 4 roues orientables pour une meilleure maniabilité
- + Bouchon de vidange pour vider l'eau de manière simple
- + Prise d'asservissement pour relier l'aspirateur et les outils électroportatifs : permet d'aspirer les poussières et sciures
- + Fonction souffleur



LIVRÉ AVEC FLEXIBLE 2,5 M, TUBE EXTENSIBLE, BROSSE SOL DURS, BROSSE RONDE, SUCEUR PLAT, SAC FILTRE, MOUSSE, FILTRE CARTOUCHE ET ADAPTATEUR UNIVERSEL POUR RACCORD AUX OUTILS RYOBI®



1400 W



30 L

CODE ARTICLE : 5133004987

139⁹⁹ €



PRIX GÉNÉRALEMENT CONSTATÉ EN MAGASIN



Accessoire RAKVACB30 disponible

RVC-1220I-G



Aspirateur eau et poussière 20 L

- + Dépression : 20,5 kPa
- + Cuve inox de 20 L pour plus de résistance et de longévité
- + 4 roues orientables pour une meilleure maniabilité
- + Bouchon de vidange pour vider l'eau de manière simple
- + Fonction souffleur



LIVRÉ AVEC FLEXIBLE 1,8 M, TUBE, BROSSE SOL DURS, SUCEUR PLAT, SAC FILTRE, MOUSSE ET FILTRE CARTOUCHE



1250 W



20 L

CODE ARTICLE : 5133004986

89⁹⁹ €



PRIX GÉNÉRALEMENT CONSTATÉ EN MAGASIN



Accessoire RAKVACB30 disponible



GAMME STATIONNAIRE



Outils filaires



Outils stationnaires





EMS305RG

Scie à coupe d'onglets radiale 2 200 W - 305 mm

- + Glissières sur roulement à billes
- + Grande capacité de coupe: 300 x 110 mm
- + Présélection d'angle: 0° / 15° / 22,5° / 30° / 45°
- + Table aluminium surfacée
- + Guidage laser et éclairage LED
- + Poignées de transport et d'utilisation bi-matière
- + Système d'extraction des poussières avec sac collecteur
- + Poids: 20,7 kg



CAPACITÉ DE COUPE MAX.
Onglet 0° x Biaisé 0°: 300 x 110 mm
Onglet 45° x Biaisé 45°: 210 x 70 mm

Pince de serrage pour la fixation des pièces

Guidage laser

Extensions droite et gauche en « D »

LASER **LED**

2200 W **5000 tr/min** **305 x 30 mm**

CODE ARTICLE: 5133002861

419⁹⁹ €

LIVRÉE AVEC 1 LAME Ø 305 MM 48 DENTS, EXTENSIONS DROITE & GAUCHE ET 1 CLÉ DE SERVICE



PRIX GÉNÉRALEMENT CONSTATÉ EN MAGASIN

EMS254L

Scie à coupe d'onglets radiale 2 000 W - 254 mm

- + Glissières sur roulement à billes fixes à l'avant de la scie pour travailler le long des murs
- + Grande capacité de coupe: 300 x 90 mm
- + Présélection d'angle: 0° / 15° / 22,5° / 30° / 45°
- + Table aluminium surfacée
- + Guidage laser et éclairage LED
- + Pince de serrage pour la fixation des pièces
- + Poignées de transport et d'utilisation bi-matière
- + Système d'extraction des poussières avec sac collecteur
- + Poids: 17,6 kg



CAPACITÉ DE COUPE MAX.
Onglet 0° x biaisé 0°: 300 x 90 mm
Onglet 45° x Biaisé 45°: 200 x 58 mm

LIVRÉE AVEC 1 LAME Ø 254 MM 48 DENTS, EXTENSIONS DROITE & GAUCHE ET 1 CLÉ DE SERVICE

Guidage laser

Extensions droite et gauche en « D »

LASER **LED**

2000 W **4800 tr/min** **254 x 30 mm**

CODE ARTICLE: 5133001202

319⁹⁹ €



PRIX GÉNÉRALEMENT CONSTATÉ EN MAGASIN

Accessoire SB254T24A1 disponible

EMS216L

Scie à coupe d'onglets radiale 1 500 W - 216 mm

- + Glissières fixes sur roulement à billes à l'avant de la scie pour travailler le long des murs
- + Grande capacité de coupe: 270 x 70 mm
- + Présélection d'angle: 0° / 15° / 22,5° / 30° / 45°
- + Table aluminium surfacée
- + Guidage laser et éclairage LED
- + Pince de serrage pour la fixation des pièces
- + Poignées de transport et d'utilisation bi-matière
- + Système d'extraction des poussières avec sac collecteur
- + Poids: 14,5 kg



CAPACITÉ DE COUPE MAX.
Onglet 0° x biaisé 0°: 270 x 70 mm
Onglet 45° x Biaisé 45°: 185 x 48 mm

Guidage laser

Extensions droite et gauche en « D »

Compacte

LASER **LED**

1500 W **5000 tr/min** **216 x 30 mm**

CODE ARTICLE: 5133001197

249⁹⁹ €



PRIX GÉNÉRALEMENT CONSTATÉ EN MAGASIN

LIVRÉE AVEC 1 LAME Ø 216 MM 48 DENTS, EXTENSIONS DROITE & GAUCHE ET 1 CLÉ DE SERVICE

RTMS1800-G

Scie combinée sur table / à coupe d'onglets 1 800 W

- + Table en aluminium rainurée 457 x 340 mm
- + Capacité de coupe à 90° (mode table): 60 mm
- + Capacité de coupe à 0° (mode onglets): 70 x 130 mm
- + Double système d'aspiration en utilisation table ou onglets
- + Poignée horizontale bi-matière confort
- + Système d'extraction des poussières avec sac collecteur
- + Poids: 15 kg



DÉMARRAGE PROGRESSIF
Un démarrage en douceur pour un contrôle optimal

Compatible avec les supports RLS

LIVRÉE AVEC 1 LAME CARBURE Ø 254 MM 48 DENTS, 1 GUIDE PARALLÈLE, 1 GUIDE DE COUPE D'ONGLETS, 1 POUSSOIR ET 1 ETAU DE SERRAGE

Guidage laser

LASER **LED**

1800 W **4800 tr/min** **254 x 30 mm**

SOFT START

CODE ARTICLE: 5133002152

309⁹⁹ €



PRIX GÉNÉRALEMENT CONSTATÉ EN MAGASIN

PRÉSÉLECTIONS ANGULAIRES
0°/15°/22,5°/30°/45°

RTS1800-G

Scie sur table 1 800 W

- + Table aluminium 560 x 590 mm
- + Capacité de coupe à 90° : 80 mm
- + Capacité de coupe à 45° : 55 mm
- + Réglage précis et confortable de l'inclinaison
- + Électronique de protection du moteur contre les surchauffes
- + Poids : 17,8 kg



EXTENSION DE TABLE
Ajustable avec échelle millimétrée

LIVRÉE AVEC 1 LAME Ø 254 MM 48 DENTS, 1 GUIDE PARALLÈLE ALUMINIUM, 1 GUIDE DE COUPE D'ONGLETS ET 1 POUSSOIR

1800 W 4500 tr/min
45°/90° 254 x 30 mm ALU
80 mm 90°
55 mm 45°

EXISTE AUSSI : RTS1800S-G

CODE ARTICLE : 5133002221

269⁹⁹ €



PRIX GÉNÉRALEMENT CONSTATÉ EN MAGASIN

RTS1800-G

CODE ARTICLE : 5133002021

239⁹⁹ €



PRIX GÉNÉRALEMENT CONSTATÉ EN MAGASIN

Accessoire SB254T48A1 disponible

LIVRÉE AVEC 1 PIÈTEMENT RÉTRACTABLE, 1 LAME Ø 254 MM 48 DENTS, 1 GUIDE PARALLÈLE ALUMINIUM, 1 GUIDE DE COUPE D'ONGLETS ET 1 POUSSOIR

Piètement rétractable

RTS1800ES-G

Scie sur table 1 800 W

- + Table aluminium 560 x 710 mm - 900 mm avec extension coulissante
- + Capacité de coupe à 90° : 80 mm
- + Capacité de coupe à 45° : 55 mm
- + Réglage précis et confortable de l'inclinaison
- + Électronique de protection du moteur contre les surchauffes
- + Poids : 24,3 kg



EXTENSION DE TABLE
Ajustable (+ 190 mm) avec échelle millimétrée

DÉMARRAGE PROGRESSIF
Un démarrage en douceur pour un contrôle optimal

LIVRÉE AVEC 1 PIÈTEMENT RÉTRACTABLE, 1 LAME Ø 254 MM 48 DENTS, 1 GUIDE PARALLÈLE ALUMINIUM, 1 GUIDE DE COUPE D'ONGLETS ET 1 POUSSOIR

1800 W 4500 tr/min 45°/90°
254 x 30 mm ALU SOFT START
80 mm 90°
55 mm 45°

EXISTE AUSSI : RTS1800EF-G

CODE ARTICLE : 5133002025

329⁹⁹ €



PRIX GÉNÉRALEMENT CONSTATÉ EN MAGASIN

RTS1800ES-G

CODE ARTICLE : 5133002023

299⁹⁹ €



PRIX GÉNÉRALEMENT CONSTATÉ EN MAGASIN

Piètement rétractable

LIVRÉE AVEC 1 PIÈTEMENT RÉTRACTABLE AVEC ROUES DE TRANSPORT INTÉGRÉES, 1 LAME Ø 254 MM 48 DENTS, 1 GUIDE PARALLÈLE ALUMINIUM, 1 GUIDE DE COUPE D'ONGLETS ET 1 POUSSOIR

RBS904

Scie à ruban 350 W

- + Moteur à induction
- + Micro-réglage de la tension de la lame
- + Grande table 305 x 305 mm inclinable : 0° - 45°
- + Guide parallèle avec levier de serrage rapide & guide d'angle
- + Lampe de travail intégrée
- + Buse d'aspiration
- + Longueur de lame : 1572 mm
- + Largeur de lame : 3,2 - 9,5 mm
- + Largeur de passe : 230 mm
- + Hauteur de passe : 80 mm
- + Poids : 19,6 kg



LIVRÉE AVEC 1 LAME 1572 X 6,35 MM

350 W 11 m/sec
0-45°
80mm 230mm

Pied d'appui

CODE ARTICLE : 5133002854

269⁹⁹ €



PRIX GÉNÉRALEMENT CONSTATÉ EN MAGASIN

Accessoire RAKBS14TPI disponible

RSW1240G

Scie à chantourner 125 W

- + Moteur à induction
- + Vitesse variable : 550 à 1 700 tr/min
- + Col de cygne 405 mm
- + Changement de lame sans outil
- + Ajustement facile de la tension de la lame
- + Table inclinable : 0° - 45°
- + Buse d'aspiration
- + Longueur de lame : 127 mm
- + Course de lame : 20 mm
- + Capacité de coupe : 52 mm
- + Poids : 16,9 kg

Lampe de travail intégrée

Carter de protection transparent

Soufflerie intégrée



LIVRÉE AVEC 1 LAME À CHANTOURNER 127 MM, DES CLÉS DE SERVICE ET UN ADAPTATEUR POUR LAMES SANS ERGOTS

Bâti en fonte d'acier

125 W 550 - 1700 tr/min 20 mm
52 mm 0-45°

CODE ARTICLE : 5133002860

199⁹⁹ €



PRIX GÉNÉRALEMENT CONSTATÉ EN MAGASIN

Accessoire SSB18TPI disponible

RAP1500G



Raboteuse 1 500 W

- + Profondeur de passe jusqu'à 3 mm
- + Capacité max : 318 x 153 mm
- + Capacité min : 127 x 7 mm
- + Ajustement facile de la hauteur de travail et règle avec curseur
- + Disjoncteur de sécurité
- + Buse d'aspiration
- + Tables d'extension avec rouleaux
- + Poids : 30 kg



LIVRÉE AVEC UN BÂTON POUSSOIR, 2 FERS EN ACIER AFFÛTABLES ET CLES DE SERVICE

1500 W
 9000 tr/min
 8 m/min

CODE ARTICLE : 5133002859

429⁹⁹ €



RBGL250G



Touret à bande et à disque 250 W

- + Moteur à induction
- + Dimensions de la bande : 50 x 686 mm
- + Meule diamètre 150 mm – brosses possibles
- + Capot de protection fermé
- + Pare-éclats transparent ajustable
- + Bac de refroidissement intégré
- + Poids : 10,3 kg



LIVRÉ AVEC 1 MEULE À ÉBAVURER 150 X 20 X 12,7 MM GRAIN 36, 1 BANDE DE PONÇAGE 50 X 686 MM, 1 PARE-ÉCLATS TRANSPARENT ET 2 PORTE-PIÈCES

250 W
 150 x 12,7 mm
 50 x 686 mm
 23 m/sec
 15 m/sec
 3000 tr/min

CODE ARTICLE : 5133004825

139⁹⁹ €



RBDS4601G



Ponceuse stationnaire à bande et à disque 370 W

- + Moteur à induction
- + Bras de ponçage ajustable de 0° à 90°
- + Table de ponçage inclinable de 0° à 45° avec guide d'angle et latéral
- + Dimension de la table : 225 x 158 mm
- + Bâti en fonte d'acier
- + Système de fixation pour feuilles autocollantes sur le disque
- + Buse d'aspiration
- + Poids : 18,5 kg



LIVRÉE AVEC 1 BANDE DE PONÇAGE 100 X 914 MM, 1 DISQUE DE PONÇAGE Ø 150 MM, 1 SUPPORT DE TRAVAIL ET 1 GUIDE D'ANGLE

370 W
 150 mm
 100 x 914 mm
 2850 tr/min
 7,5 m/sec

CODE ARTICLE : 5133002858

199⁹⁹ €



Accessoire SD150A10 disponible



RBG6G1



Touret à meuler 250 W

- + Moteur à induction
- + Meules diamètre 150 mm – brosses possibles
- + Capots de protection fermés
- + Pare-éclats transparents ajustables dont 1 grossissant
- + Câble de 1,8 m
- + Poids : 8,1 kg



LIVRÉ AVEC 1 MEULE À ÉBAVURER 150 X 20 X 12,7 MM GRAIN 36, 1 MEULE DE FINITION 150 X 20 X 12,7 MM GRAIN 60, 2 PARE-ÉCLATS TRANSPARENTS DONT 1 GROSSISSANT ET 2 PORTE-PIÈCES

250 W
 3000 tr/min
 23 m/sec
 150 x 12,7 mm

CODE ARTICLE : 5133004823

99⁹⁹ €



RDP102L



Perceuse à colonne 5 vitesses 390 W

- + 5 vitesses de 510 tr/min à 2 430 tr/min
- + Mandrin à clé 13 mm
- + Pointeur laser en croix Exactline
- + Grande table inclinable de -45° à 45°
- + Course de broche : 50 mm
- + Col de cygne : 127 mm
- + Mandrin – table : 0 – 340 mm
- + Mandrin – base : 440 mm
- + Dimensions table : 195 x 165 mm
- + Poids : 21,2 kg



LIVRÉE AVEC CLÉS DE SERVICE



CODE ARTICLE : 5133002855

219⁹⁹ €



PRIX GÉNÉRALEMENT CONSTATÉ EN MAGASIN



PIÈTEMENTS ET ETABLIS :

RLSW01

Support universel à roues pour scies radiales

- + Compatible avec toutes les scies à coupe d'onglets
- + Design compact, facile à déplacer et à ranger
- + Supports de scie ajustables (290 mm à 435,5 mm)
- + Piètement robuste acier
- + Extensions droite et gauche avec supports de travail
- + Poignées à serrage rapide
- + Hauteur réglable par levier d'ajustement rapide
- + Charge maxi : 136 kg
- + Poids : 27 kg

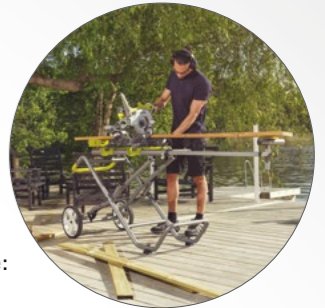

CODE ARTICLE : 5133004826

209⁹⁹ €



PRIX GÉNÉRALEMENT CONSTATÉ EN MAGASIN

ECO2335HG



Tronçonneuse à métaux 2 300 W - 355 mm

- + Capacités de coupe max : Tubes - 90° : 115 mm / 45° : 115 mm Carrés - 90° : 119 x 119 mm / 45° : 106 x 106 mm Équerres - 90° : 137 mm / 45° : 100 mm
- + Large table anti-dérapante
- + Étau à réglage rapide
- + Livetool Indicator : voyant de mise sous tension
- + Poignée bi-matière
- + Poids : 17,5 kg

LIVRÉE AVEC 1 DISQUE À TRONÇONNER Ø 355 MM ALESAGE 25,4 MM



Livetool Indicator™

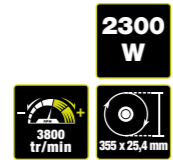

CODE ARTICLE : 5133000704

219⁹⁹ €



PRIX GÉNÉRALEMENT CONSTATÉ EN MAGASIN

WS721S



Scie coupe carrelage 500 W

- + Table en inox : 38 x 50 cm
- + Hauteur de coupe maxi : 32 mm
- + Coupes à 90° et 45°, guide d'onglets
- + Poids : 15,7 kg

SYSTÈME DE LUBRIFICATION du disque diamant par barbotage



DISJONCTEUR DIFFÉRENTIEL Sécurité maximale contre les risques électriques



CODE ARTICLE : 5133002020

209⁹⁹ €



PRIX GÉNÉRALEMENT CONSTATÉ EN MAGASIN

RLS02

Support universel pour scies radiales

- + Compatible avec toutes les scies à coupe d'onglets
- + Supports de scie ajustables (maxi 375 mm)
- + Tubes acier de grand diamètre
- + Extensions droite et gauche avec supports de travail
- + Poignées à serrage rapide et sécurisé
- + Piètement robuste et repliable en acier
- + Charge maxi : 180 kg
- + Hauteur : 850 mm
- + Poids : 15 kg



EXISTE AUSSI: RLS01HG VERSION EXTENSION MAX. 2904 MM - 22 KG

CODE ARTICLE : 5133001817

129⁹⁹ €



PRIX GÉNÉRALEMENT CONSTATÉ EN MAGASIN

CODE ARTICLE : 5133001200

149⁹⁹ €



PRIX GÉNÉRALEMENT CONSTATÉ EN MAGASIN

RWB03

Établi métal

- + Table alu et acier pivotante à 25°-50°-80°
- + Hauteur ajustable 7 positions avec commande au pied
- + Pliable pour un rangement et un transport facilités
- + Table graduée avec mors coulissants
- + Table : 600 x 570 x 760 / 1060 mm (L x l x H)
- + Poids : 12,5 kg



LIVRÉ AVEC
4 MORS ET 1 CLÉ
DE SERVICE



CODE ARTICLE : 5133001780

109⁹⁹ €



PRIX GÉNÉRALEMENT CONSTATÉ EN MAGASIN

RWB02

Établi - étiau

- + Étau orientable à 90°
- + Pliable pour un rangement et un transport facilités
- + Table en bambou pour une surface naturelle et durable
- + Table graduée avec mors multi-positions
- + Table : 605 x 625 x 790 mm (L x l x H)
- + Poids : 6,5 kg



LIVRÉ AVEC
4 MORS ET 1 CLÉ
DE SERVICE

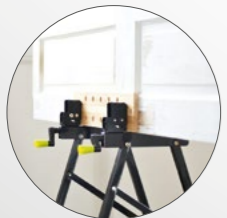

CODE ARTICLE : 5133001779

54⁹⁹ €



PRIX GÉNÉRALEMENT CONSTATÉ EN MAGASIN

RWB01

Établi

- + Pliable pour un rangement et un transport facilités
- + Table en bambou pour une surface de travail naturelle et durable
- + Table graduée avec mors multi-positions
- + 605 x 625 x 755 mm (L x l x H)
- + Poids : 6 kg



LIVRÉ AVEC
4 MORS ET 1 CLÉ
DE SERVICE

CODE ARTICLE : 5133001778

44⁹⁹ €



PRIX GÉNÉRALEMENT CONSTATÉ EN MAGASIN

ACCESSOIRES

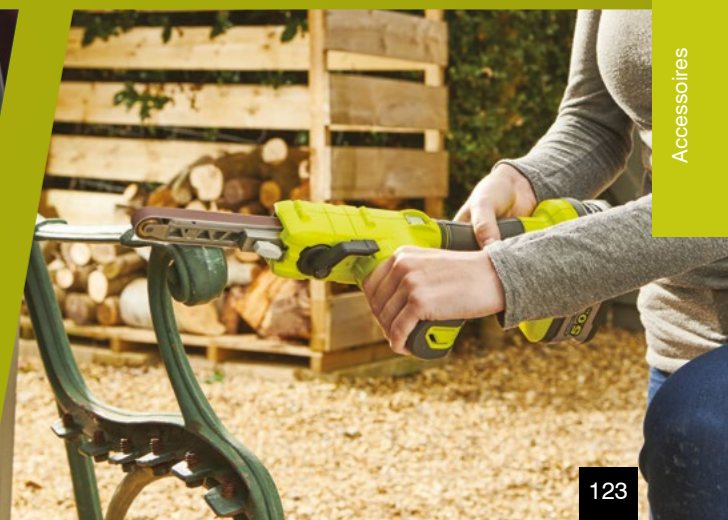

Piètements et établis

Accessoires

COFFRETS D'ACCESSOIRES EMPILABLES

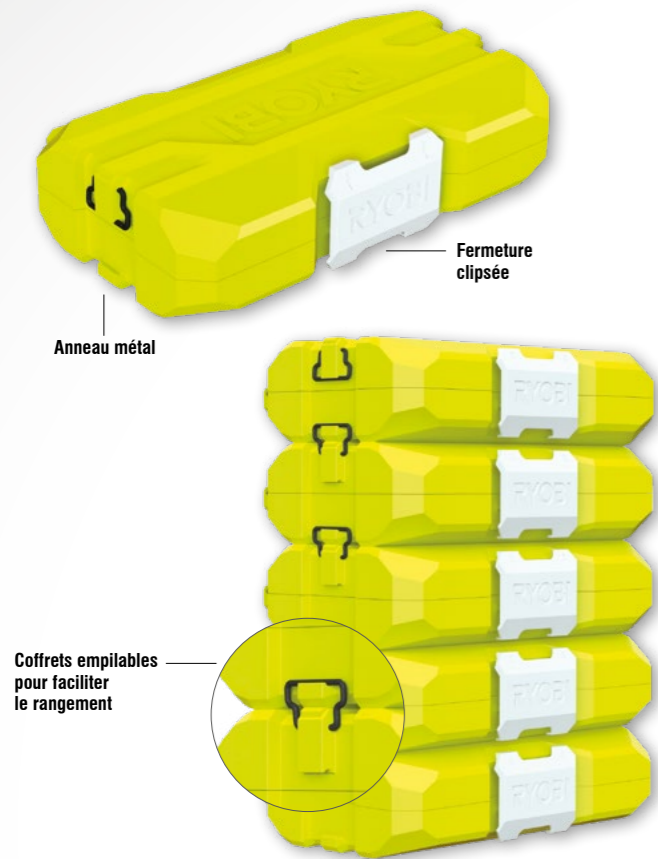

RAK38DSDI2

Coffret empilable 38 accessoires perçage-vissage-boulonnage ultra-résistants

- + 1 adaptateur 1/4" > 1/2"
- + 3 douilles impact: Ø 6 mm, 8 mm, 10 mm
- + 24 embouts impact 25 mm Plat, Phillips, Pozidriv, Torx, Hexagonal, Carré: PH1 x 1, PH2 x 2, PH3 x 2, PZ1 x 2, PZ2 x 6, PZ3 x 2, T15, T20, T25, T30, HEX5, SQ2, SQ3, SL6, SL8
- + 2 embouts impact 50 mm: Philips PH2, Pozidriv PZ2
- + 2 embouts impact 89 mm: Pozidriv PZ2 x 2
- + 1 porte-embout magnétique 60 mm
- + 5 forets métal HSS emmanchement 1/4": Ø 2,5 mm, 3 mm, 4,5 mm, 6 mm, 8 mm



CODE ARTICLE: 5132004388

33⁶⁹ €



PRIX GÉNÉRALEMENT CONSTATÉ EN MAGASIN

RAK38SDD

Coffret empilable 38 accessoires perçage-vissage

- + 24 embouts 25 mm Plat, Phillips, Pozidriv, Torx, Hexagonal: PH1 x 2, PH2 x 4, PH3 x 1, PZ1 x 1, PZ2 x 5, PZ3 x 2, T15, T20, T25, T30, HEX4, HEX5, HEX6, SL4.5, SL5.5, SL6.5
- + 7 embouts 50 mm Philips, Pozidriv, Torx: PH2 x 1, PZ2 x 3, PZ3 x 1, T20, T25
- + 1 porte-embout magnétique 60 mm
- + 6 forets métal HSS: Ø 4 mm, 5 mm, 6 mm, 7 mm, 8 mm, 10 mm



CODE ARTICLE: 5132003303

22⁴⁹ €



PRIX GÉNÉRALEMENT CONSTATÉ EN MAGASIN

RAK32DDMIX

Coffret empilable 32 accessoires perçage-vissage-boulonnage

- + 13 embouts 25 mm: PH1, PH2, PH3, PZ1, PZ2 x2, PZ3, TX15, TX20, TX25 x2, TX30, TX40
- + 2 douilles: Ø 10 mm et 13 mm
- + 1 x porte embout magnétique 60 mm
- + 5 forets bois: Ø 3 mm, 4 mm, 5 mm, 6 mm, 8 mm
- + 5 forets béton: Ø 5 mm, 5,5 mm, 6 mm, 7 mm, 8 mm
- + 6 forets métal HSS: Ø 2 mm, 2,5 mm, 3 mm, 4 mm, 5 mm, 6 mm

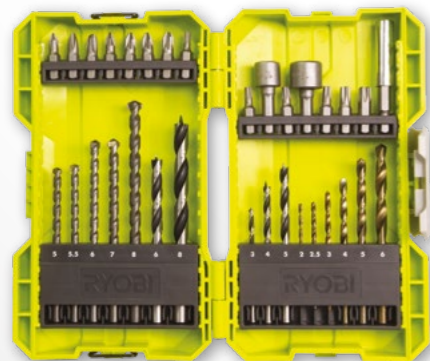

CODE ARTICLE: 5132004425

27⁰⁹ €



PRIX GÉNÉRALEMENT CONSTATÉ EN MAGASIN

ACCESSOIRES PERÇAGE ET VISSAGE



RAK48SDI

Coffret empilable 48 embouts de vissage mixtes ultra-résistants

- + 32 embouts impact 25 mm Plat, Phillips, Pozidriv, Torx, Hexagonal: PH1 x 2, PH2 x 4, PH3 x 2, PZ1 x 2, PZ2 x 6, PZ3 x 2, T10, T15 x 2, T20 x 2, T25 x 2, T30, HEX4, HEX5, HEX6, SL4.5, SL5.5, SL6.5
- + 15 embouts impact 50 mm Philips, Pozidriv, Torx: PH2 x 5, PZ2 x 7, T20 x 2, T25
- + 1 porte-embout magnétique 60 mm



CODE ARTICLE: 5132003791

33⁶⁹ €



PRIX GÉNÉRALEMENT CONSTATÉ EN MAGASIN

RAK48SSD

Coffret empilable 48 embouts de vissage mixtes

- + 32 embouts 25 mm Plat, Phillips, Pozidriv, Torx, Hexagonal: PH1 x 2, PH2 x 4, PH3 x 2, PZ1 x 2, PZ2 x 6, PZ3 x 2, T10, T15 x 2, T20 x 2, T25 x 2, T30, HEX4, HEX5, HEX6, SL4.5, SL5.5, SL6.5
- + 15 embouts 50 mm Philips, Pozidriv, Torx: PH2 x 5, PZ2 x 7, T20 x 2, T25
- + 1 porte-embout magnétique 60 mm



CODE ARTICLE: 5132003301

23⁶⁹ €



PRIX GÉNÉRALEMENT CONSTATÉ EN MAGASIN

RAK19HSS2

Coffret empilable 19 forets HSS

- + 19 forets métal HSS: Ø 2 mm x 1, Ø 2,5 mm x 2, Ø 3 mm x 2, Ø 3,5 mm x 2, Ø 4 mm x 2, Ø 4,5 mm x 2, Ø 5 mm x 2, Ø 6 mm x 2, Ø 7 mm x 1, Ø 8 mm x 1, Ø 9 mm x 1, Ø 10 mm x 1

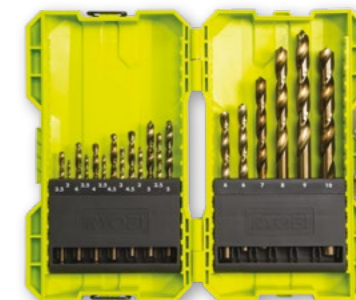

CODE ARTICLE: 5132004390

28⁰⁹ €



PRIX GÉNÉRALEMENT CONSTATÉ EN MAGASIN

RAK12SWD

Coffret empilable 12 accessoires de perçage bois

- + 6 forets bois: Ø 4 mm, 5 mm, 6 mm, 7 mm, 8 mm, 10 mm
- + 6 mèches plates: Ø 12 mm, 16 mm, 18 mm, 20 mm, 22 mm, 25 mm



CODE ARTICLE: 5132003302

25⁹⁹ €



PRIX GÉNÉRALEMENT CONSTATÉ EN MAGASIN

RAK08SDS2

Coffret empilable 8 forets SDS+

- + 8 forets TCT SDS+ : Ø 5 x 110 mm x 1, Ø 5,5 x 110 mm x 2, Ø 6 x 110 mm x 1, Ø 7 x 160 mm x 1, Ø 8 x 160 mm x 1, Ø 10 x 160 mm x 1, Ø 12 x 160 mm x 1



CODE ARTICLE: 5132004209

25⁸⁹ €



PRIX GÉNÉRALEMENT CONSTATÉ EN MAGASIN

EMBOUTS DE VISSAGE

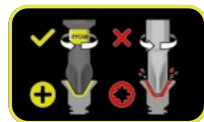

MAX FIT
 • Empreinte forgée pour s'insérer parfaitement dans la tête de vis sans risque de dérapage et d'usure rapide

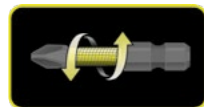

ZONE DE TORSION
 • Conçue pour absorber et éliminer les torsions dues au couple pour supprimer les risques de rupture



DURÉE DE VIE RALLONGÉE
 • Embouts renforcés pour supporter des couples extrêmes, même en fonction percussion

RAK31MSDI

Coffret antichocs 31 embouts de vissage 25 mm SPÉCIAL IMPACT

- + 30 embouts 25 mm Philips, Pozidriv, Torx, Hexagonal : PH1 x1, PH2 x3, PH3 x2, PZ1 x1, PZ2 x3, PZ3 x2, TX15 x3, TX20 x4, TX25 x4, TX30 x2, TX40 x1, HEX3 x1, HEX4 x1, HEX5 x1, HEX6 x1
- + 1 porte-embout à fixation rapide



CODE ARTICLE: 5132002817

22 49 €



PRIX GÉNÉRALEMENT CONSTATÉ EN MAGASIN

RAK10MSDI

Coffret antichocs 10 embouts de vissage 50 mm SPÉCIAL IMPACT

- + 10 embouts 50 mm Philips, Pozidriv, Torx: PH2 x1, PH3 x1, PZ2 x1, PZ3 x1, TX15 x1, TX20 x2, TX25 x2, TX30 x1



CODE ARTICLE: 5132003176

13 49 €



PRIX GÉNÉRALEMENT CONSTATÉ EN MAGASIN

RAK31MSD

Coffret antichocs 31 embouts de vissage 25 mm

- + 30 embouts 25 mm Philips, Pozidriv, Torx, Hexagonal, Plat: PH1 x1, PH2 x4, PH3 x2, PZ1 x1, PZ2 x5, PZ3 x4, HEX4 x1, HEX5 x1, HEX6 x1, TX15 x1, TX20 x2, TX25 x2, TX30 x1, TX40 x1, SL4 x1, SL5 x1, SL6 x1
- + 1 porte-embout à fixation rapide



CODE ARTICLE: 5132003307

11 19 €



PRIX GÉNÉRALEMENT CONSTATÉ EN MAGASIN

RAK32TSD

Coffret antichocs 32 embouts de vissage Torx

- + 31 embouts de vissage Torx: TX7 x1, TX8 x1, TX9 x1, TX10 x3, TX15 x4, TX20 x7, TX25 x7, TX27 x1, TX30 x4, TX40 x2
- + 1 porte-embout à fixation rapide



CODE ARTICLE: 5132002792

19 19 €



PRIX GÉNÉRALEMENT CONSTATÉ EN MAGASIN

RAK15MSD

Coffret antichocs 15 embouts de vissage 50 mm

- + 15 embouts 50 mm Philips, Pozidriv, Torx: PH1 x1, PH2 x3, PH3 x2, PZ1 x1, PZ2 x5, PZ3 x2, TX20 x1



CODE ARTICLE: 5132003306

7 89 €



PRIX GÉNÉRALEMENT CONSTATÉ EN MAGASIN

RAK22SDHOK

Palet aimenté 22 accessoires de vissage

- + 21 embouts 25 mm : PH2 x1, PH3 x1, PZ2 x2, PZ3 x1, TX10 x2, TX15 x3, TX20 x3, TX25 x3, TX30 x3, TX40 x2
- + 1 porte-embout



CODE ARTICLE: 5132004430

9 09 €



PRIX GÉNÉRALEMENT CONSTATÉ EN MAGASIN

RAK10SD

Barillet 10 accessoires de vissage

- + 9 embouts Philips, Pozidriv et Torx: PZ1, PZ2, PZ3, PH1, PH2, PH3, TX15, TX20, TX25
- + 1 porte-embout



CODE ARTICLE: 5132002549

7 89 €



PRIX GÉNÉRALEMENT CONSTATÉ EN MAGASIN

RAK21MSD

Blister 21 accessoires de vissage 25 mm

- + 20 embouts Philips, Pozidriv et Torx: PH2 x4, PZ2 x8, PZ3 x4, TX20 x4
- + 1 porte-embout magnétique 60 mm



CODE ARTICLE: 5132003304

4 49 €



PRIX GÉNÉRALEMENT CONSTATÉ EN MAGASIN

RAK17SD

Coffret 17 accessoires de vissage

- + 16 embouts Philips, Pozidriv, Torx, Plat: PH1, PH2 x2, PH3, PZ1, PZ2 x2, PZ3, TX10, TX15, TX20, TX25, TX30, TX40, SL5,5, SL6,5
- + 1 porte-embout



CODE ARTICLE: 5132002550

9 59 €



PRIX GÉNÉRALEMENT CONSTATÉ EN MAGASIN

RAK28MSD

Blister 28 accessoires de vissage 25 mm et 50 mm

- + 20 embouts 25 mm: PH2 x4, PZ2 x8, PZ3 x4, TX25 x4
- + 7 embouts 50 mm: PH2 x2, PZ2 x3, PZ3 x2
- + 1 porte-embout magnétique 60 mm



CODE ARTICLE: 5132003305

5 69 €



PRIX GÉNÉRALEMENT CONSTATÉ EN MAGASIN

RAK55DK

Coffret cristal 55 accessoires de vissage - boulonnage

- + 50 embouts 25 mm: PH1 x2, PH2 x2, PH3 x2, PZ1 x6, PZ2 x9, PZ3 x2, TX6, TX7, TX8, TX9, TX10, TX15, TX20, TX25, TX27, TX30, TX40, HEX1, HEX1.5, HEX2, HEX2.5, HEX3, HEX4, HEX5, HEX5.5, HEX6, SL4, SL6, SL8, SL10, SQ1, SQ2, SQ3
- + 2 embouts 50 mm PZ2, TX25
- + 2 douilles 6/8 mm
- + 1 porte-embout à fixation rapide

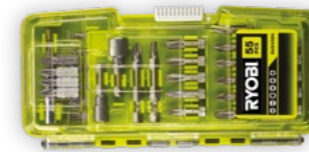

CODE ARTICLE: 5132004357

14 59 €



PRIX GÉNÉRALEMENT CONSTATÉ EN MAGASIN

RAKDD71

Malette 71 accessoires de vissage mixte

- + 43 embouts de 25 mm: PZ / PH / TX / SQ / HEX / SL
- + 18 embouts de 50 mm: PZ / PH / HEX / SL
- + 9 douilles
- + 1 porte-embout à fixation rapide 1/4



CODE ARTICLE: 5132004389

50 79 €



PRIX GÉNÉRALEMENT CONSTATÉ EN MAGASIN

RAK46MIX

Coffret 46 accessoires mixtes

- + 3 forets béton
- + 11 forets métal
- + 31 embouts 25 mm PH / PZ / SL / HEX / T / TX / SQ
- + 1 porte-embout



CODE ARTICLE: 5132002686

28 09 €



PRIX GÉNÉRALEMENT CONSTATÉ EN MAGASIN

RAK69MIX

Coffret 69 accessoires mixtes

- + 25 accessoires de perçage bois, maçonnerie, métal
- + 44 accessoires de vissage



CODE ARTICLE: 5132002687

39 59 €



PRIX GÉNÉRALEMENT CONSTATÉ EN MAGASIN

RAK59SD

Coffret 59 accessoires de vissage-boulonnage

- + 37 embouts 25 mm : PH0, PH1 x2, PH2 x3, PH3 x2, PZ0 x2, PZ1 x3, PZ2 x4, PZ3 x2, TX10 x2, TX15 x3, TX20 x2, TX25 x2, HEX2, HEX3, HEX4, HEX5, HEX6, SL4, SL5, SL6, SL7
- + 15 embouts 50 mm : PH1, PH2 x2, PH3 x1, PZ1 x1, PZ2 x3, PZ3 x2, TX10 x2, TX15 x1, TX20 x1, TX25 x1
- + 5 douilles 5 / 5,5 / 6 / 8 / 10 mm
- + 1 porte-embout magnétique
- + 1 tournevis à cliquet



CODE ARTICLE: 5132002251

29³⁹ €



PRIX GÉNÉRALEMENT CONSTATÉ EN MAGASIN

RAK60DDF

Coffret 60 accessoires mixtes

- + 25 accessoires de perçage
- + 35 accessoires de vissage



CODE ARTICLE: 5132002248

36¹⁹ €



PRIX GÉNÉRALEMENT CONSTATÉ EN MAGASIN

RAK127DDSD

Mallette 127 accessoires mixtes

- + 13 forets métal
- + 7 douilles
- + 81 embouts 25 mm PH / PE TX / HEX / SQ / HEX / SL
- + 25 embouts 50 mm PH / PZ SL / SQ
- + 1 porte-embout



CODE ARTICLE: 5132003792

64¹⁹ €



PRIX GÉNÉRALEMENT CONSTATÉ EN MAGASIN

RAKRAD11

Kit 10 embouts et renvoi d'angle

- + 1 renvoi d'angle
- + 10 embouts Philips, Pozidriv et Torx: PH1 x1, PH2 x1, PZ1 x1, PZ2 x2, PZ3 x1, TX15 x1, TX20 x1, TX25 x1, TX30 x1



CODE ARTICLE: 5132004834

16⁸⁹ €



PRIX GÉNÉRALEMENT CONSTATÉ EN MAGASIN

RAKSP05

Kit 3 forets SDS+ et 2 burins SDS+

- + 3 forets SDS+ : 6 x 160 mm, 8 x 160 mm, 10 x 160 mm
- + 1 burin pointe 200 mm
- + 1 burin plat 20 x 200 mm



CODE ARTICLE: 5132004837

16⁸⁹ €



PRIX GÉNÉRALEMENT CONSTATÉ EN MAGASIN

RAKSPC03

Kit 3 burins SDS+

- + 1 burin pointe 200 mm
- + 1 burin plat 20 mm x 200 mm
- + 1 burin plat 35 mm x 200 mm



CODE ARTICLE: 5132004836

14⁵⁹ €



PRIX GÉNÉRALEMENT CONSTATÉ EN MAGASIN

RAKWNDB

Douille pour écrous papillon et crochets

- + 1 douille HEX 1/4"
- + Compatible avec tous les écrous papillons, oeillets et boulons-crochets

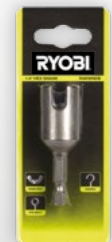

CODE ARTICLE: 5132003399

7⁸⁹ €



PRIX GÉNÉRALEMENT CONSTATÉ EN MAGASIN

RAKPISOC3

Blister douilles impact carré 1/2"

- + 3 douilles impact : 1 x 17 mm, 1 x 19 mm, 1 x 21 mm



CODE ARTICLE: 5132004520

28⁰⁹ €



PRIX GÉNÉRALEMENT CONSTATÉ EN MAGASIN

RAK07HS

Blister 7 pièces scies cloches

- + Pour le bois Ø 32, 38, 45, 50 et 54 mm
- + Foret centreur



CODE ARTICLE: 5132002548

13⁴⁹ €



PRIX GÉNÉRALEMENT CONSTATÉ EN MAGASIN

ACCESSOIRES MULTITOOLS

RAKMT95

Lot de 12 abrasifs pour Multitools

- + Dimension 95 mm
- + Inclus: 4 x grain 60, 4 x grain 80, 4 x grain 120
- + Compatible avec le RMT18-0, R18MT, RMT300-SA

NOUVEAU



CODE ARTICLE: 5132006104

9⁹⁹ €



PRIX GÉNÉRALEMENT CONSTATÉ EN MAGASIN

DISPONIBLE MAI 2023

RAK02MT

Kit de lames Multitool 2 pièces

- + lame plongeante
- + lame demi-lune pour bois / métal
- + Compatible avec RMT300, R18MT3, R18MT et RMT18



CODE ARTICLE: 5132002595

24⁷⁹ €



PRIX GÉNÉRALEMENT CONSTATÉ EN MAGASIN

RAK05MT

Kit Multitool 5 pièces

- + 1 spatule-grattoir
- + 1 triangle carbure
- + 1 lame de déjointage
- + 1 lame plongeante 20mm
- + 1 lame plongeante 28mm
- + Compatible avec RMT300, R18MT3, R18MT et RMT18

ONE+

CODE ARTICLE: 5132002787

50⁷⁹ €



PRIX GÉNÉRALEMENT CONSTATÉ EN MAGASIN

RAK10MT

Kit d'abrasifs Multitool

- + 10 triangles abrasifs: 3 x grain 60, 3 x grain 80, 4 x grain 120
- + Compatible avec RMT1801M et RMT200



CODE ARTICLE: 5132002600

7⁸⁹ €



PRIX GÉNÉRALEMENT CONSTATÉ EN MAGASIN

RAK15MT

Kit d'accessoires Multitool pour le travail du bois

- + 1 lame plongeante bois largeur 28 mm, 1 lame de finition bois largeur 9,5 mm, 1 lame demi-lune bois/métal largeur 88 mm
- + 12 patins abrasifs : 4 x grain 60, 4 x grain 80 et 4 x grain 120
- + Compatible avec RMT300, R18MT3, R18MT et RMT18

ONE+

CODE ARTICLE: 5132002809

33⁷⁹ €



PRIX GÉNÉRALEMENT CONSTATÉ EN MAGASIN

RAKMT12KIT

Kit d'accessoires Multitool 12 pièces

- + 1 lame plongeante bois 28 mm
- + 1 lame segment bois largeur 88 mm
- + 10 patins abrasifs : 4 x 80, 4 x 120 et 2 x 240
- + Compatible avec RMT300, R18MT3, R18MT et RMT18

ONE+

CODE ARTICLE: 5132003928

24⁷⁹ €



PRIX GÉNÉRALEMENT CONSTATÉ EN MAGASIN

ACCESSOIRES SCIES SAUTEUSES ET SCIES SABRES

RAK20JB

Coffret 20 lames panachées - Scie sauteuse

- + 3 lames bois 75 mm
- + 12 lames bois 100 mm
- + 5 lames métal 75 mm
- + Fixation en T



CODE ARTICLE: 5132002261
27⁰⁹ €
 4 892210 113320
 PRIX GÉNÉRALEMENT CONSTATÉ EN MAGASIN

RAK10JSB

Coffret 10 lames 102 mm - Scie sauteuse

- + 7 lames bois et plastique: 2 x 6 TPI, 2 x 10 TPI et 3 x 14 TPI
- + 3 lames métal: 1 x 10 TPI, 1 x 18 TPI et 1 x 24 TPI
- + Fixation en T



CODE ARTICLE: 5132002702
16⁸⁹ €
 4 892210 129420
 PRIX GÉNÉRALEMENT CONSTATÉ EN MAGASIN

RAK05JSBFC

Carte 5 lames - Scie sauteuse

- + 1 lame FLUSHCUT: 10 TPI
- + 2 lames à chantourner: 14 TPI
- + 2 lames inversées: 10 TPI
- + Fixation en T



CODE ARTICLE: 5132002697
7³⁹ €
 4 892210 128966
 PRIX GÉNÉRALEMENT CONSTATÉ EN MAGASIN

RAK01JSFC

Carte 1 lame FLUSHCUT

- + 1 lame FLUSHCUT bois (10 TPI) spéciale scie sauteuse
- + Fixation en T



CODE ARTICLE: 5132002696
3⁶⁹ €
 4 892210 128959
 PRIX GÉNÉRALEMENT CONSTATÉ EN MAGASIN

RAK03SSRB

Blister 3 lames acier inox - Scie sabre

- + Grande longueur 300 & 152 mm
- + Emmanchement universel scie sabre
- + Bois et plastique



CODE ARTICLE: 5132002680
25⁸⁹ €
 4 892210 126887
 PRIX GÉNÉRALEMENT CONSTATÉ EN MAGASIN

RAK06RB

Blister 6 lames - Scie sabre

- + 2 lame bois: 10 TPI, 4-5 TPI
- + 2 lames universelles: 10 TPI, 14 TPI
- + 2 lames métal: 14 TPI, 24 TPI
- + Emmanchement universel scie sabre



CODE ARTICLE: 5132002547
22⁴⁹ €
 4 892210 119285
 PRIX GÉNÉRALEMENT CONSTATÉ EN MAGASIN



LAMES SCIES SAUTEUSES ET SABRES



DENTURE OPTIMISÉE

- Denture affûtée et avoyée pour une meilleure efficacité dans le bois
- Dents fraisées et ondulées pour des coupes droites et fines dans le métal

DÉGAGEMENT EFFICACE DE LA MATIÈRE

- Coupe 20% plus rapide*

EMMANCHEMENT À ERGOTS EN T

- Recommandé pour la majorité des marques

Cette lame 20 TPI est disponible dans les coffrets lame scie sauteuse RAK6JSBW, RAK10JSBWM, RAK10JSBMP



DENTURE OPTIMISÉE

- Coupe 20% plus rapide que l'ancienne génération**

COUPE NETTE

- Corps de lame de 1,2 mm d'épaisseur pour un maximum de vitesse et de flexibilité

EMMANCHEMENT UNIVERSEL

- Recommandé pour la majorité des marques

Cette lame 6 TPI est disponible dans le coffret lame scie sauteuse RAK3RBWM

RAK6JSBW

Carte 6 lame bois - Scie sauteuse

- + 3 lames pour coupes droites: 1 x 6 TPI et 2 x 10 TPI
- + 2 lames à chantourner: 14 TPI
- + 1 lame pour coupes de finition: 20 TPI
- + Fixation en T



ONE+
 CODE ARTICLE: 5132002810
11²⁹ €
 4 892210 143235
 PRIX GÉNÉRALEMENT CONSTATÉ EN MAGASIN

RAK10JSBWM

Coffret 10 lames - Scie sauteuse

- + 4 lames bois (2 x 6 TPI, 2 x 10 TPI) et 2 lames à chantourner (14 TPI)
- + 2 lames bois et stratifiés (20 TPI)
- + 2 lames plastique et métal (24 TPI)
- + Fixation en T



ONE+
 CODE ARTICLE: 5132002811
16⁸⁹ €
 4 892210 143242
 PRIX GÉNÉRALEMENT CONSTATÉ EN MAGASIN

RAK10JSBMP

Coffret 10 lames - Scie sauteuse

- + 4 lames bois (2 x 6 TPI, 2 x 10 TPI) et 2 lames à chantourner (14 TPI)
- + 2 lames bois et stratifiés (20 TPI)
- + 1 lame plastique et métal (24 TPI)
- + 1 lame diamant, granite et carrelage
- + Fixation en T



ONE+
 CODE ARTICLE: 5132002812
19¹⁹ €
 4 892210 143259
 PRIX GÉNÉRALEMENT CONSTATÉ EN MAGASIN

RAK3RBWM

Carte 3 lames - Scie sabre

- + 2 lames bois (3 TPI et 6 TPI)
- + 1 lame bi-métal (18 TPI)
- + Emmanchement universel scie sabre



ONE+
 CODE ARTICLE: 5132002813
14⁵⁹ €
 4 892210 143280
 PRIX GÉNÉRALEMENT CONSTATÉ EN MAGASIN

ACCESSOIRES SCIES CIRCULAIRES

ACCESSOIRES SCIES STATIONNAIRES

CSB150A1

Lame ULTRA FINE spéciale outillage sans fil Ø 150 mm

- + Alésage 10 mm
- + 18 dents
- + Pour scie circulaire ONE+™ RWSL1801M



CODE ARTICLE: 5132002579

14⁵⁹ €

4 892210120465

PRIX GÉNÉRALEMENT CONSTATÉ EN MAGASIN

CSB150T40 **NOUVEAU**

Lame scie circulaire 40 dents Ø 150 mm

- + Alésage 10 mm
- + Pour scie circulaire ONE+™ RWSL1801M



CODE ARTICLE: 5132005671

26⁹⁹ €

4 892210212047

PRIX GÉNÉRALEMENT CONSTATÉ EN MAGASIN

CSB165A1

Lame ULTRA FINE spéciale outillage sans fil Ø 165 mm

- + Alésage 16 mm
- + 40 dents
- + Pour scie circulaire ONE+™ R18CS-0



CODE ARTICLE: 5132002774

21³⁹ €

4 892210135599

PRIX GÉNÉRALEMENT CONSTATÉ EN MAGASIN

SB254T24A1

Lame carbure 24 dents Ø 254 mm

- + 24 dents
- + Alésage 30 mm
- + Épaisseur 2,6 mm
- + Pour scies EMS254L / RTS1800 / RTMS1800 / RMS18254X



CODE ARTICLE: 5132002621

33⁶⁹ €

4 892210121769

PRIX GÉNÉRALEMENT CONSTATÉ EN MAGASIN

SB254T48A1

Lame carbure 48 dents Ø 254 mm

- + 48 dents
- + Alésage 30 mm
- + Épaisseur 2,6 mm
- + Pour scies EMS254L / RTS1800 / RTMS1800 / RMS18254X



CODE ARTICLE: 5132002622

39³⁹ €

4 892210121776

PRIX GÉNÉRALEMENT CONSTATÉ EN MAGASIN

TSBA1

Disque scie à carrelage

- + Ø 102 mm
- + Pour carrelote ONE+™ LTS180M



CODE ARTICLE: 5132002473

10¹⁹ €

4 892210116802

PRIX GÉNÉRALEMENT CONSTATÉ EN MAGASIN

CSB170A1

Lame 12 dents Ø 170 mm

- + 12 dents
- + Alésage 20 mm
- + Pour scie circulaire EWS1150RS



CODE ARTICLE: 5132002565

17⁹⁹ €

4 892210118905

PRIX GÉNÉRALEMENT CONSTATÉ EN MAGASIN

CSB184A1

Lame scie circulaire 24 dents Ø 184 mm

- + 1 lame ultra fine 184 x 16 mm
- + Épaisseur: 1,6 mm
- + Nombre de dents: 24 dents
- + Corps de lame avoyé pour plus de légèreté: recommandé pour les outils sans fil
- + Pour scies circulaires RCS18X et R18CS7



CODE ARTICLE: 5132003615

27⁰⁹ €

4 892210157645

PRIX GÉNÉRALEMENT CONSTATÉ EN MAGASIN

CSB190A1

Lame 24 dents Ø 190 mm

- + 24 dents
- + Alésage 16 mm
- + Pour scies circulaires RWS1250 / 1400 / 1600, EWS1266 / 1366 et RCS1400 / 1600



CODE ARTICLE: 5132002580

29³⁹ €

4 892210120472

PRIX GÉNÉRALEMENT CONSTATÉ EN MAGASIN

RAMSB254-40 **NOUVEAU**

Lame carbure 40 dents Ø 254 mm pour scie à onglets

- + Alésage 30 mm
- + Idéale pour les coupes transversales dans le bois
- + Compatible avec scie à onglets RMS18254X



CODE ARTICLE: 5132005944

39⁹⁹ €

4 892210222183

PRIX GÉNÉRALEMENT CONSTATÉ EN MAGASIN

SB216K16T48A1

Lame carbure 48 dents Ø 216 mm pour scie à onglets

- + 1 lame ultra-fine Ø 216 x 30 mm
- + 48 dents
- + Épaisseur 1,6 mm pour plus de précision
- + Idéale pour la coupe de bois, parquets et mélaminés
- + Durabilité supérieure



CODE ARTICLE: 5132003806

33⁸⁹ €

4 892210162007

PRIX GÉNÉRALEMENT CONSTATÉ EN MAGASIN

RAK03SR

Guide de coupe, rail de guidage pour scie circulaire

- + Longueur 122 cm
- + 2 serre-joints
- + Pour scies circulaires RWS1250 / 1400 / 1600, RCS1400 / 1600, R18CS7 et RCS18X



CODE ARTICLE: 5132002674

43⁸⁹ €

4 892210125071

PRIX GÉNÉRALEMENT CONSTATÉ EN MAGASIN

R1400GR **NOUVEAU**

Rail de guidage pour scie circulaire

- + Longueur 140 cm
- + scie plongeante RPLS18X



CODE ARTICLE: 5132005955

99⁹⁹ €

4 892210221971

PRIX GÉNÉRALEMENT CONSTATÉ EN MAGASIN

RAPSB165 **NOUVEAU**

Lame 40 dents Ø 165 mm pour scie plongeante

- + Alésage 30 mm
- + Idéale pour les découpes longues et droites
- + Compatible avec scie plongeante RPLS18X



CODE ARTICLE: 5132005997

29⁹⁹ €

4 892210223395

PRIX GÉNÉRALEMENT CONSTATÉ EN MAGASIN

DISPONIBLE MAI 2023

RATSB210 **NOUVEAU**

Lame 24 dents Ø 210 mm pour scie sur table

- + Alésage 30 mm
- + Idéale pour les coupes précises dans le bois
- + Compatible avec scie sur table RTBS18X



CODE ARTICLE: 5132006032

29⁹⁹ €

4 892210223401

PRIX GÉNÉRALEMENT CONSTATÉ EN MAGASIN

DISPONIBLE MAI 2023

COSB355A1

Disque universel à tronçonner le métal

- + Ø 355 mm
- + Alésage Ø 25,4 mm



CODE ARTICLE: 5132002684

17⁹⁹ €

4 892210127105

PRIX GÉNÉRALEMENT CONSTATÉ EN MAGASIN

RAKMMS02K

Kit 2 lames Ø 85 mm

- + Alésage 15 mm
- + 1 lame bois / métal
- + 1 lame carrelage
- + Pour scie multi-matériaux Ryobi® R18MMS



CODE ARTICLE: 5132004662
19¹⁹ €
 4 89 22 10 18 39 34
 PRIX GÉNÉRALEMENT CONSTATÉ EN MAGASIN

RAKCOT03

Kit 3 disques Ø 76 mm

- + Alésage 10 mm
- + 1 métal, 1 carrelage / fibre-ciment, 1 placoplatre / plastique
- + Compatible avec la meuleuse compacte RCT18C



CODE ARTICLE: 5132005055
22⁴⁹ €
 4 89 22 10 19 43 29
 PRIX GÉNÉRALEMENT CONSTATÉ EN MAGASIN

RAK6AGD125

Kit découpe 6 disques meuleuse Ø 125 mm

- + 1 disque diamant segmenté et 5 disques à tronçonner
- + Compatible avec toutes les meuleuses 125 mm



CODE ARTICLE: 5132003149
33⁷⁹ €
 4 89 22 10 14 46 45
 PRIX GÉNÉRALEMENT CONSTATÉ EN MAGASIN

RAK6AGD115

Kit découpe 6 disques meuleuse Ø 115 mm

- + 1 disque segmenté et 5 disques à tronçonner
- + Compatible avec toutes les meuleuses 115 mm



CODE ARTICLE: 5132005359
33⁷⁹ €
 4 89 22 10 20 24 44
 PRIX GÉNÉRALEMENT CONSTATÉ EN MAGASIN

RAKEF

Ecrou de fixation pour meuleuse

- + Idéal pour changer le disque sans outil



CODE ARTICLE: 5132004835
11¹⁹ €
 4 89 22 10 18 80 21
 PRIX GÉNÉRALEMENT CONSTATÉ EN MAGASIN

RAKBS6TPI

Lame pour scie à ruban

- + 1572 x 6,35 mm 6 TPI
- + Pour scie à ruban RBS904



CODE ARTICLE: 5132003385
27⁰⁹ €
 4 89 22 10 15 40 19
 PRIX GÉNÉRALEMENT CONSTATÉ EN MAGASIN

RAKBS14TPI

Lame pour scie à ruban

- + 1572 x 6,35 mm 14 TPI
- + Pour scie à ruban RBS904



CODE ARTICLE: 5132003386
30⁴⁹ €
 4 89 22 10 15 40 26
 PRIX GÉNÉRALEMENT CONSTATÉ EN MAGASIN

RAKRBS15

Coffret 15 fraises panachées

- + Fraises à queue Ø 6 mm : 1 fraise lime, 4 fraises droites, 2 fraises pour rainure en V, 1 fraise à canneler, 1 fraise à gorge, 1 fraise à chanfreiner, 2 fraises à queue d'aronde, 1 fraise à doucine, 1 fraise à arrondir, 1 fraise à feuilurer
- + 1 clé hexagonale
- + Compatible avec R18TR-0, RRT1600-K, RTR18-0



CODE ARTICLE: 5132005352
74⁸⁹ €
 4 89 22 10 20 11 57
 PRIX GÉNÉRALEMENT CONSTATÉ EN MAGASIN

RAKRBS5

Coffret 5 fraises panachées

- + Fraises à queue Ø 6 mm : 1 fraise droite à rainurer 3,2 mm, 1 fraise à rainurer en V 12,7 mm, 1 fraise à affleurer 12,7 mm avec guide, 1 fraise ¼ de rond avec guide, 1 fraise à queue d'aronde 3/8" avec guide
- + Compatible avec R18TR-0, RRT1600-K, RTR18-0



CODE ARTICLE: 5132003828
33⁷⁹ €
 4 89 22 10 16 24 03
 PRIX GÉNÉRALEMENT CONSTATÉ EN MAGASIN

SSB15TPI

5 lames à chantourner

- + 15 TPI 133 mm
- + Pour RSW1240G



CODE ARTICLE: 5132002897
11¹⁹ €
 4 89 22 10 12 86 07
 PRIX GÉNÉRALEMENT CONSTATÉ EN MAGASIN

SSB18TPI

5 lames à chantourner

- + 18 TPI 133 mm
- + Pour RSW1240G



CODE ARTICLE: 5132002898
12³⁹ €
 4 89 22 10 12 86 11
 PRIX GÉNÉRALEMENT CONSTATÉ EN MAGASIN

PB82A2

Jeu de 2 fers jetables

- + Carbone
- + Largeur 82 mm
- + Pour rabots R18PL-0, EPN6082 et EPN7582

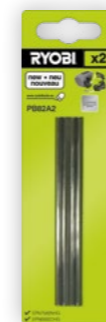

CODE ARTICLE: 5132002597
11¹⁹ €
 4 89 22 10 12 08 61
 PRIX GÉNÉRALEMENT CONSTATÉ EN MAGASIN

PB50A2

Jeu de 2 fers jetables

- + Carbone
- + Largeur 50 mm
- + Pour rabot ONE+™ CPL180MHG



ONE+
 CODE ARTICLE: 5132002602
10⁸⁹ €
 4 89 22 10 12 08 78
 PRIX GÉNÉRALEMENT CONSTATÉ EN MAGASIN

PTB02PK

Jeu de 2 fers

- + Largeur 319 mm
- + Pour raboteuse RAP1500G



CODE ARTICLE: 5132002896
56¹⁹ €
 4 89 22 10 12 86 52
 PRIX GÉNÉRALEMENT CONSTATÉ EN MAGASIN



ACCESSOIRES PONÇAGE

USAGE DES ABRASIFS (PAR GRAIN)

	PONCEUSE EXCENTRIQUE / DELTA / TRIANGULAIRE / MULTI				PONCEUSE VIBRANTE				PONCEUSE À BANDE			
	Finition	Intermédiaire	Brut, rugueux	Peinture	Finition	Intermédiaire	Brut, rugueux	Peinture	Finition	Intermédiaire	Brut, rugueux	Peinture
Grain 40			+	+	+	+	X	+	X	+	+	+
Grain 60		X	+	X	+	+	X	X	X	+	+	+
Grain 80	X	+	X	X	X	+	X	X	X	+	+	+
Grain 120	+	X			X	+	+		X	+	X	X
Grain 240	+				X	+	+		X	+	X	X

+ Usage le plus adapté **X** Usage par intermittence **■** Usage non recommandé

SMS30A

Assortiment 30 abrasifs

- + 1/3 feuille: 4 x grain 80, 3 x grain 100 et 3 x grain 120
- + 10 triangles: 4 x grain 80, 3 x grain 100 et 3 x grain 120
- + 10 doigts: 4 x grain 80, 3 x grain 100 et 3 x grain 120
- + Pour ponceuses EMS180RV et RMS180

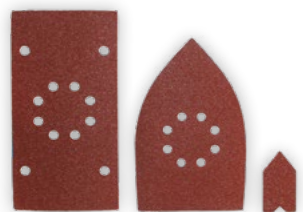

CODE ARTICLE: 5132002444

15⁶⁹ €



PRIX GÉNÉRALEMENT CONSTATÉ EN MAGASIN

SPS20A

Assortiment 20 abrasifs auto-agrippants

- + 10 triangles 49 x 99 mm: 4 x grain 80, 3 x grain 100 et 3 x grain 120
- + 10 doigts: 4 x grain 80, 3 x grain 100 et 3 x grain 120
- + Pour ponceuses triangulaires EPS80RS, R12PSL13S, RPS100 / RPS80 / RPS70



CODE ARTICLE: 5132002418

7⁸⁹ €



PRIX GÉNÉRALEMENT CONSTATÉ EN MAGASIN

SCS10A

Assortiment 10 abrasifs auto-agrippants

- + Triangles 140 x 100 mm: 3 x grain 60, 3 x grain 80 et 4 x grain 120
- + Pour ponceuses triangulaires RPS18, R18PS, CRO180MHG



CODE ARTICLE: 5132002675

10¹⁹ €



PRIX GÉNÉRALEMENT CONSTATÉ EN MAGASIN

RAKQSSA10

Assortiment de 10 abrasifs

- + 1/4 feuille: 3 x grain 80, 3 x grain 100, 2 x grain 120 et 2 x grain 240
- + Pour ponceuse R18SS4-0



CODE ARTICLE: 5132004448

10¹⁹ €



PRIX GÉNÉRALEMENT CONSTATÉ EN MAGASIN

BSS100A5

5 bandes abrasives

- + Bandes 100 x 914 mm, 5 x grain 80
- + Pour ponceuse à bande RBDS4601G



CODE ARTICLE: 5132003683

29⁴⁹ €



PRIX GÉNÉRALEMENT CONSTATÉ EN MAGASIN

SD150A10

10 disques Ø 150 mm

- + Ø 150 mm auto-agrippants: 10 x grain 80
- + Pour ponceuse RBDS4601G



CODE ARTICLE: 5132003685

17⁹⁹ €



PRIX GÉNÉRALEMENT CONSTATÉ EN MAGASIN

ROSP1A

Plateau pour ponceuse excentrique

- + Ø 125 mm

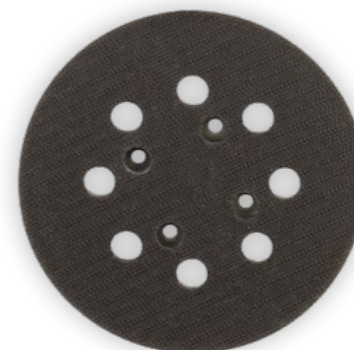

CODE ARTICLE: 5132002246

10¹⁹ €



PRIX GÉNÉRALEMENT CONSTATÉ EN MAGASIN

RO125A10

Assortiment 10 abrasifs Ø 125 mm

- + Disques auto-agrippants: 2 x grain 100, 3 x grain 120, 3 x grain 240, 2 x grain 320
- + Pour ponceuses excentriques Ø 125 mm



CODE ARTICLE: 5132002608

10¹⁹ €



PRIX GÉNÉRALEMENT CONSTATÉ EN MAGASIN

TSA10

Assortiment 10 abrasifs

- + 1/3 feuille auto-agrippants 188 x 95 mm: 4 x grain 80, 3 x grain 100, 3 x grain 150
- + Pour ponceuses vibrantes ESS200RS / ESS280RV, RSS200 / RSS280



CODE ARTICLE: 5132002610

11⁷⁹ €



PRIX GÉNÉRALEMENT CONSTATÉ EN MAGASIN

RAKPFB03

Kit bandes abrasives 3 pcs

- + 3 bandes abrasives 3 x 13 x 457 mm: 1 x grain 60, 1 x grain 80 et 1 x grain 120
- + Compatible avec R18PF



CODE ARTICLE: 5132004521

5⁶⁹ €



PRIX GÉNÉRALEMENT CONSTATÉ EN MAGASIN

ACCESSOIRES POLISSAGE



ACCESSOIRES NETTOYAGE



RAEPB150

Lot de 2 bonnets de polissage 150 mm

- + Ø 150 mm
- + 1 bonnet de polissage 150 mm et 1 bonnet en tissu éponge 150 mm
- + Idéal pour polir, enlever la cire, nettoyer et sécher les surfaces
- + Compatible avec polisseuse RBP18150-0

ONE+

CODE ARTICLE: 5132005886

12³⁹ €

4 8 9 2 2 1 0 2 2 2 3 7

DISPONIBLE MAI 2023

PRIX GÉNÉRALEMENT CONSTATÉ EN MAGASIN

RAK2BB

Bonnets polissage & lustrage

- + Ø 254 mm
- + Pour polisseuse ONE+™ R18B-0

ONE+

CODE ARTICLE: 5132002786

12³⁹ €

4 8 9 2 2 1 0 1 3 8 2 6 2

PRIX GÉNÉRALEMENT CONSTATÉ EN MAGASIN

RAKPCP01

Patin de polissage Ø 125 mm

- + Compatible avec la polisseuse R18P-0, ainsi qu'avec toutes les polisseuses ayant un diamètre de 125 mm
- + A appliquer avec de l'efface-rayures pour enlever les éraflures de la carrosserie

ONE+

CODE ARTICLE: 5132005512

10⁶⁹ €

4 8 9 2 2 1 0 2 0 7 1 6 6

PRIX GÉNÉRALEMENT CONSTATÉ EN MAGASIN

RAKPPP01

Patin de lustrage Ø 125 mm

- + Compatible avec la polisseuse R18P-0, ainsi qu'avec toutes les polisseuses ayant un diamètre de 125 mm
- + A appliquer avec du polish pour raviver la couleur de la voiture

ONE+

CODE ARTICLE: 5132005513

10⁶⁹ €

4 8 9 2 2 1 0 2 0 7 1 7 3

PRIX GÉNÉRALEMENT CONSTATÉ EN MAGASIN

RAKPF01

Patin de finition Ø 125 mm

- + Compatible avec la polisseuse R18P-0, ainsi qu'avec toutes les polisseuses ayant un diamètre de 125 mm
- + A appliquer avec de la cire pour un revêtement protecteur

ONE+

CODE ARTICLE: 5132005514

10⁶⁹ €

4 8 9 2 2 1 0 2 0 7 1 8 0

PRIX GÉNÉRALEMENT CONSTATÉ EN MAGASIN

RADPP75

Lot de 4 tampons Ø 75 mm

- + 1 tampon microfibre, 1 tampon de finition, 1 tampon en laine, 1 tampon en mousse
- + Compatible avec la polisseuse RDP18

ONE+

CODE ARTICLE: 5132006117

31⁴⁹ €

4 8 9 2 2 1 0 2 2 5 3 5

DISPONIBLE MAI 2023

PRIX GÉNÉRALEMENT CONSTATÉ EN MAGASIN

RADPS50

Lot de 14 disques de ponçage Ø 50 mm

- + 1 x grain 60, 1 x grain 80, 1 x grain 120, 2 x grain 400, 2 x grain 800, 2 x grain 1 200, 2 x grain 1 500, 2 x grain 2 000, 1 support
- + Compatible avec la polisseuse RDP18

ONE+

CODE ARTICLE: 5132006118

20⁹⁹ €

4 8 9 2 2 1 0 2 2 5 5 2 8

DISPONIBLE MAI 2023

PRIX GÉNÉRALEMENT CONSTATÉ EN MAGASIN

RAKSCRUBS

Brosse douce

- + Diamètre 125 mm, idéal pour nettoyer des larges surfaces
- + Connecteur triangulaire permettant un changement facile des brosses
- + Pour plus d'information sur les usages, référez vous à la page 71

ONE+

CODE ARTICLE: 5132004946

18⁰⁹ €

4 8 9 2 2 1 0 1 9 1 3 7 3

PRIX GÉNÉRALEMENT CONSTATÉ EN MAGASIN

RAKSCRUBM

Brosse souple

- + Diamètre 125 mm, idéal pour nettoyer des larges surfaces
- + Connecteur triangulaire permettant un changement facile des brosses
- + Pour plus d'information sur les usages, référez vous à la page 71

ONE+

CODE ARTICLE: 5132004947

18⁰⁹ €

4 8 9 2 2 1 0 1 9 1 3 6 6

PRIX GÉNÉRALEMENT CONSTATÉ EN MAGASIN

RAKSCRUBH

Brosse dure

- + Diamètre 125 mm, idéal pour nettoyer des larges surfaces
- + Connecteur triangulaire permettant un changement facile des brosses
- + Pour plus d'information sur les usages, référez vous à la page 71

ONE+

CODE ARTICLE: 5132004948

18⁰⁹ €

4 8 9 2 2 1 0 1 9 1 3 5 9

PRIX GÉNÉRALEMENT CONSTATÉ EN MAGASIN

RAKSCRUBF

Brosse douce

- + Diamètre 125 mm, idéal pour nettoyer des larges surfaces
- + Connecteur triangulaire permettant un changement facile des brosses
- + Pour plus d'information sur les usages, référez vous à la page 71

ONE+

CODE ARTICLE: 5132005019

18⁰⁹ €

4 8 9 2 2 1 0 1 9 2 8 5 1

PRIX GÉNÉRALEMENT CONSTATÉ EN MAGASIN

RAKDSB02

Kit 2 brosses

- + Utilisables pour la balayeuse motorisée R18SW3

ONE+

CODE ARTICLE: 5132004820

44⁸⁹ €

4 8 9 2 2 1 0 1 8 5 6 1 7

PRIX GÉNÉRALEMENT CONSTATÉ EN MAGASIN

ACCESSOIRES ASPIRATEURS



RHVF

Filtre Hepa H11

- + Filtre Hepa H11: filtration des particules à ~ 95 %
- + Démontable et lavable à l'eau
- + Pour R18HV / R18HVF



CODE ARTICLE: 5132004210

6⁶⁹ €



PRIX GÉNÉRALEMENT CONSTATÉ EN MAGASIN

RPVF

Filtre Hepa H12

- + Filtre Hepa H12: filtration des particules à ~ 99,5 %
- + Démontable et lavable à l'eau
- + Pour R18PV



CODE ARTICLE: 5132004211

14⁵⁹ €



PRIX GÉNÉRALEMENT CONSTATÉ EN MAGASIN

RAKSVF01

Filtre pour aspirateur

- + Compatible avec l'aspirateur ONE+™ R18SV7

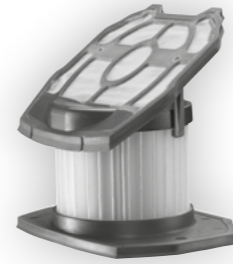

CODE ARTICLE: 5132005021

11¹⁹ €



PRIX GÉNÉRALEMENT CONSTATÉ EN MAGASIN

RAKVACFW2030

Filtre cartouche de rechange lavable

- + Filtre de rechange lavable pour les aspirateurs RVC-1430PPT-G et RVC-1530IPT-G



CODE ARTICLE: 5132005116

32⁰⁹ €



PRIX GÉNÉRALEMENT CONSTATÉ EN MAGASIN

RAKVACF2030

Filtre cartouche de rechange

- + Filtre de rechange pour les aspirateurs RVC-1220I-G, RVC-1430PPT-G et RVC-1530IPT-G



CODE ARTICLE: 5132005115

26⁹⁹ €



PRIX GÉNÉRALEMENT CONSTATÉ EN MAGASIN

RAKVACDB20

Lot de 3 sacs poussières 20 L

- + Compatible avec l'aspirateur 20 L RVC-1220I-G



CODE ARTICLE: 5132005113

11¹⁹ €



PRIX GÉNÉRALEMENT CONSTATÉ EN MAGASIN

RAKVACDB30

Lot de 3 sacs poussières 30 L

- + Compatible avec les aspirateurs 30 L RVC-1430PPT-G et RVC-1530IPT-G



CODE ARTICLE: 5132005114

16³⁹ €



PRIX GÉNÉRALEMENT CONSTATÉ EN MAGASIN

RAVACHF

Filtre HEPA

- + Filtre Hepa H12: filtration des particules à ~99,5%
- + Compatible avec les aspirateurs RSV18 et RSV18X

NOUVEAU



ONE+

CODE ARTICLE: 5132005767

12⁹⁹ €



PRIX GÉNÉRALEMENT CONSTATÉ EN MAGASIN

RSVDFH24

Tête de sol double rouleau

- + Longueur 24 cm
- + Idéale pour les sols durs
- + Compatible avec les aspirateurs RSV18, RSV18X et RSV18X1

NOUVEAU



ONE+

CODE ARTICLE: 5133005808

79⁹⁹ €



PRIX GÉNÉRALEMENT CONSTATÉ EN MAGASIN

RSVMCT

Embout de nettoyage pour ventilation

- + Idéal pour atteindre des lieux étroits et difficile d'accès
- + Compatible avec les aspirateurs RSV18, RSV18X et RSV18X1

NOUVEAU



ONE+

CODE ARTICLE: 5133005809

9⁹⁹ €



PRIX GÉNÉRALEMENT CONSTATÉ EN MAGASIN

RSVMBB

Brosse pour poils d'animaux

- + Longueur 13 cm
- + Compatible avec les aspirateurs RSV18, RSV18X et RSV18X1

NOUVEAU



ONE+

CODE ARTICLE: 5133005807

39⁹⁹ €



PRIX GÉNÉRALEMENT CONSTATÉ EN MAGASIN

RAKWV05

Lot de 5 sacs papier pour aspirateur

- + Compatible avec l'aspirateur ONE+™ R18WV



CODE ARTICLE: 5132005142

14³⁹ €



PRIX GÉNÉRALEMENT CONSTATÉ EN MAGASIN

RAK04FC

Kit de 4 accessoires pour aspirateur à main

- + 1 tube d'extension
- + 1 brosse
- + 1 brosse ronde
- + 1 suceur plat
- + Compatible avec R18HV

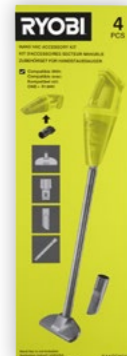

CODE ARTICLE: 5132005358

22⁴⁹ €



PRIX GÉNÉRALEMENT CONSTATÉ EN MAGASIN

RAKVA04

Kit 6 accessoires d'aspirateur pour l'automobile

- + 1 brosse pour la poussière
- + 1 suceur
- + 1 brosse pour le textile
- + 1 flexible
- + 2 adaptateurs: 1 pour l'aspirateur à main ONE+™ R18HV et 1 pour l'aspirateur R18PV
- + Pour aspirateurs R18HV, R18PV, R18WV, RVC-1530IPT-G, RVC-1220I-G













































CODE ARTICLE: 5132004832

56¹⁹ €











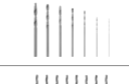











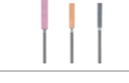

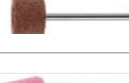

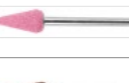







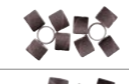















PRIX GÉNÉRALEMENT CONSTATÉ EN MAGASIN

Référence	Désignation	Utilisation	Gencod	Code article	Prix TTC*
ACCESSOIRES MINI-OUTILS - SCULPTER / GRAVER					
RAR101	 Fraise à graver 1,6 mm - Tête en forme de bille	Métal / Plastique / Bois / Mousse / Plexiglas		5132005817	3,39 €
RAR102	 Fraise haute vitesse 6,35 mm - Tête triangulaire	Brique / Plastique / Bois / Caoutchouc / Métal		5132005818	7,19 €
RAR103	 Fraise haute vitesse 9,5 mm	Brique / Plastique / Bois / Plexiglas / Métal		5132005819	8,99 €
RAR104	 Fraise haute vitesse 7,9 mm - Tête cylindrique	Métal / Plastique / Bois / Caoutchouc / Brique		5132005820	8,99 €
RAR105	 Fraise haute vitesse 6,35 mm - Tête en forme de cône	Brique / Plastique / Bois / Caoutchouc / Métal		5132005821	5,49 €
RAR106	 Fraise haute vitesse 3,2 mm - Tête cylindrique	Brique / Plastique / Bois / Pierre / Caoutchouc		5132005822	7,99 €
RAR107	 Fraise en carbure de tungstène à bout carré 3,2 mm	Métal / Plastique / Bois / Béton aéré / Caoutchouc		5132005823	10,39 €
RAR108	 Fraise en carbure de tungstène à bout pointu 3,2 mm	Métal / Laiton / Brique / Plastique / Bois		5132005824	10,39 €
RAR110	 Pointe diamant 2,8 mm - tête conique	Verre / Cuivre / Céramique / Argent / Carrelage		5132005826	6,99 €
RAR100K-16	 Coffret 16 pcs pour la sculpture et la gravure	Métal / Placo / Plastique / Plexiglas / Pierre		5132005827	29,99 €
ACCESSOIRES MINI-OUTILS - POLIR					
RAR201	 Disque de polissage tissu 25 mm	Métal / Cuivre / Plastique / Plexiglas / Laiton		5132005829	3,19 €
RAR202-2	 Duo de brosses en acier au carbone 13 mm et 19 mm	Métal / Bois / Plastique		5132005830	4,79 €
RAR204	 Brosse 25,4 mm grain 120	Métal / Carrelage / Plastique / Plexiglas		5132005832	4,99 €
ACCESSOIRES MINI-OUTILS - DÉCOUPER / DÉFONCER					
RAR301-6	 Lot de 6 disques à tronçonner et 1 mandrin Twist Lock	Métal / Plastique		5132005836	13,59 €
RAR302-5	 Lot de 5 disques à tronçonner Twist Lock	Métal / Placo / Plastique / Plexiglas / Béton aéré		5132005837	11,99 €
RAR303	 Disque à tronçonner Haute Performance pour la découpe du métal	Métal / Aluminium / Cuivre / Laiton / Placo		5132005838	22,99 €
RAR304	 Disque à tronçonner Twist Lock pour la découpe du bois	Bois / Laminé		5132005839	24,99 €
RAR305	 Disque à tronçonner diamanté Haute Performance	Carrelage / Béton aéré / Placo		5132005840	26,39 €
RAR307	 Fraise 3,2 mm pour les joints de carrelage	Carrelage / Placo / Béton aéré		5132005843	10,99 €
RAR308	 Fraise droite à défoncer 6,35 mm	Bois / Plastique / Plexiglas		5132005828	7,19 €
RAR300K-12	 Coffret 12 pcs de découpe Twist Lock	Métal / Plastique		5132005841	32,99 €

NOUVEAU

* Prix généralement constaté en magasin

Référence	Désignation	Utilisation	Gencod	Code article	Prix TTC*
ACCESSOIRES MINI-OUTILS - PERCER					
RAR401-7	 Kit 7 forets pour le perçage	Bois / Plastique / Métal		5132005844	6,39 €
RAR402-8	 Lot de 8 forets standards 3,2 mm 1/8"	Placo		5132005845	14,99 €
RAR403-8	 Lot de 8 forets pour le plâtre 3,2 mm 1/8"	Placo		5132005846	14,99 €
RAR404-4	 Lot de 4 forets pour le bois et plastique 3,2 mm 1/8"	Bois / Plastique		5132005847	9,99 €
RAR405	 Foret pour le carrelage 3,2 mm 1/8"	Carrelage / Maçonnerie		5132005848	9,99 €
ACCESSOIRES MINI-OUTILS - MEULER / AFFÛTER					
RAR501-2	 Lot de 2 meules d'affûtage pour le métal et les chaînes de tronçonneuse	Métal		5132005849	4,99 €
RAR502-3	 Lot de 3 meules d'affûtage assorties pour le métal, l'aluminium, l'acier inoxydable et les chaînes de tronçonneuse	Métal		5132005850	4,99 €
RAR503	 Meule cylindrique à rectifier pour le métal	Métal / Inox / Aluminium / Laiton / Cuivre		5132005851	7,99 €
RAR504	 Lot de 3 meules d'affûtage pour les chaînes de tronçonneuse	Métal / Inox / Aluminium / Laiton / Cuivre		5132005852	7,99 €
RAR505	 Lot de 3 meules à rectifier en oxyde d'aluminium	Métal / Inox / Aluminium / Laiton / Cuivre		5132005853	6,99 €
RAR506-2	 Lot de 2 meules à rectifier en carbure de silicium	Métal / Porcelaine / Granite / Verre / Brique		5132005854	4,99 €
RAR507-2	 Lot de 2 disques à rectifier pour le métal	Métal / Aluminium		5132005855	6,49 €
ACCESSOIRES MINI-OUTILS - PONCER					
RAR601-10	 Lot de 10 bandes abrasives grain 60	Métal / Caoutchouc / Bois / Plastique		5132005856	4,99 €
RAR602-10	 Lot de 10 bandes abrasives grain 120	Métal / Caoutchouc / Bois / Plastique		5132005857	4,99 €
RAR603-10	 Lot de 10 bandes abrasives grain 240	Métal / Caoutchouc / Bois / Plastique		5132005858	3,99 €
RAR604	 Polissoir à lamelles grain 80	Métal / Caoutchouc / Bois / Plastique		5132005859	6,99 €
RAR605	 Polissoir à lamelles grain 120	Métal / Caoutchouc / Bois / Plastique		5132005860	6,99 €
RAR606	 Mandrin pour bande de ponçage de 13 mm	Utilisable avec RAR601, RAR602, RAR603		5132005861	6,39 €
ACCESSOIRES MINI-OUTILS - ENLÈVEMENT DE LA MATIÈRE					
RAR701	 Fraise en carbure de tungstène - forme conique	Bois / Plastique		5132005863	35,99 €
RAR702	 Fraise en carbure de tungstène - forme conique, pour les finitions	Bois / Plastique		5132005864	24,99 €
RAR703	 Fraise en carbure de tungstène - forme ronde	Bois / Plastique		5132005865	38,99 €
RAR704	 Fraise en carbure de tungstène - forme ronde, pour les finitions	Bois / Plastique		5132005866	24,99 €
RAR705	 Fraise en carbure de tungstène - forme pointue	Bois / Plastique		5132005867	32,99 €
RAR706	 Fraise en carbure de tungstène - forme pointue, pour les finitions	Bois / Plastique		5132005868	21,99 €

Référence	Désignation	Utilisation	Gencod	Code article	Prix TTC*
ACCESSOIRES MINI-OUTILS - MANDRINS ET ADAPTATIONS					
RAR901	 Mandrin 3.2 mm	Utilisable avec RAR201, RAR203, RAR204, RAR205		5132005834	1,99 €
RAR902	 Mandrin Twist Lock	Utilisable avec RAR301-6, RAR302-5, RAR303, RAR304, RAR305, RAR507-2, RAR300K-2		5132005835	7,99 €
RARA901	 Guide de découpe	Multi-matériau - Disponible avril 2023		5132006099	9,49 €
RARA902	 Guide plateforme 45° - Disponible avril 2023	Idéal pour le meulage et le polissage		5132006100	9,49 €
RARA903	 Guide plateforme 90° - Disponible avril 2023	Idéal pour le meulage et le polissage		5132006101	9,49 €
RARA904	 Guide de descelllements de joints - Disponible avril 2023	Idéal pour les joints de carrelage		5132006102	9,49 €
ACCESSOIRES MINI-OUTILS - COFFRETS MIXTES					
RARSGK-27	 Coffret 27 pcs ponçage / meulage	Bois / Plastique / Métal		5132005869	16,99 €
RARSPK-29	 Coffret 29 pcs ponçage / polissage	Bois / Métal / Plastique		5132005870	18,99 €
RAR800K-37	 Coffret 37 pcs multiusage	Bois / Plastique / Métal		5132005871	20,99 €
RAR800K-120	 Coffret 120 pcs multiusage	Bois / Plastique / Métal / Verre / Pierre		5132005872	41,99 €
RAR800K-150	 Coffret 150 pcs multiusage avec système Twist Lock	Bois / Plastique / Métal / Verre / Pierre		5132005873	59,99 €
RAKRT155	 Coffret 155 accessoires pour mini-outils	Bois / Plastique / Métal		5132004855	33,79 €
ACCESSOIRES AUTRE OUTIL					
RAR111-3	 Lot de 3 pointes pour RPCT4 - Disponible mars 2023	Bois		5132006025	15,99 €

* Prix généralement constaté en magasin

RANGEMENTS

RHWS-01

Étagère murale ONE+™

- + Dimensions : 430 x 483 x 282 mm
- + Charge max. : 150 kg
- + 1 porte verrouillable (2 clés fournies)
- + 3 tablettes et 4 emplacements de rangement pour les outils
- + Côtés perforés



ONE+
18V
CODE ARTICLE: 5132004358
89⁹⁹ €
4 892 210 173362
PRIX GÉNÉRALEMENT CONSTATÉ EN MAGASIN



RTB19INCH

Boîte à outils 49 cm

- + Dimensions : 49 x 29 x 24 cm
- + Capacité : 33 L
- + Attaches métal
- + Compartiments embouts sur le couvercle



CODE ARTICLE: 5132004362
44⁹⁹ €
4 892 210 172945
PRIX GÉNÉRALEMENT CONSTATÉ EN MAGASIN

RTB22INCH

Boîte à outils 56 cm

- + Dimensions : 56 x 32 x 31 cm
- + Capacité : 56 L
- + Attaches métal
- + Compartiments embouts sur le couvercle
- + Idéal pour le rangement des outils volumineux ou longs



CODE ARTICLE: 5132004363
55⁹⁹ €
4 892 210 172952
PRIX GÉNÉRALEMENT CONSTATÉ EN MAGASIN

RSSOT1

Panier porte-outils 17 L

- + Capacité : 17 L
- + Barre en inox avec poignées et sangles rembourrées pour plus de confort
- + Base renforcée et étanche à l'eau
- + Multiples compartiments pour accessoires et outils : 3 attaches internes, 5 straps élastiques, 3 poches à l'avant dont 1 couverte, 1 poche large de chaque côté, 1 attache pour un mètre
- + Sac en 600D et poches en polyester 1680D qui maximise la résistance



CODE ARTICLE: 5132005342
42⁹⁹ €
4 892 210 199584
PRIX GÉNÉRALEMENT CONSTATÉ EN MAGASIN

RSSL0T1

Panier porte-outils 38 L

- + Capacité : 38 L
- + Barre en inox avec poignées et sangles rembourrées pour plus de confort
- + Base renforcée et étanche à l'eau
- + Multiples compartiments pour accessoires et outils : 3 attaches internes, 5 straps élastiques, 3 poches à l'avant dont 1 couverte, 1 poche large de chaque côté, 1 attache pour un mètre, 4 poches à l'arrière
- + Sac en 600D et poches en polyester 1680D qui maximise la résistance



CODE ARTICLE: 5132005341
54⁴⁹ €
4 892 210 199577
PRIX GÉNÉRALEMENT CONSTATÉ EN MAGASIN

RSSSTB1

Sac de rangement renforcé 1 / 2 outils ONE+™

- + Capacité : 22 L
- + Poignées et sangles rembourrées pour plus de confort
- + Base renforcée et étanche à l'eau
- + Multiples compartiments pour accessoires et outils : 6 poches internes ouvertes, 3 poches sur le devant du sac, 1 poche zippée devant, 3 poches ouvertes à l'arrière du sac, 1 accroche pour un mètre
- + Sac en 600D et poches en polyester 1680D qui maximise la résistance



CODE ARTICLE : 5132005338
31⁹⁹ €
4 892210199546
PRIX GÉNÉRALEMENT CONSTATÉ EN MAGASIN

RSSMTB1

Sac de rangement renforcé 3 / 4 outils ONE+™

- + Capacité : 33 L
- + Poignées et sangles rembourrées pour plus de confort
- + Base renforcée et étanche à l'eau
- + Multiples compartiments pour accessoires et outils : 6 poches internes ouvertes, 4 poches sur le devant du sac, 1 poche zippée devant, 4 poches ouvertes à l'arrière du sac, 1 accroche pour un mètre, 2 poches sur chaque face latérale
- + Sac en 600D et poches en polyester 1680D qui maximise la résistance



CODE ARTICLE : 5132005339
42⁹⁹ €
4 892210199553
PRIX GÉNÉRALEMENT CONSTATÉ EN MAGASIN

RSSLTB1 // RSSLTB2

Sac de rangement 4 / 5 outils ONE+™

- + Capacité : 49 L
- + Poignées et sangles rembourrées pour plus de confort
- + Base renforcée et étanche à l'eau
- + Multiples compartiments pour accessoires et outils : 2 poches à l'avant, 1 poche couverte à l'avant, 1 poche large sur chaque côté du sac, 4 poches internes ouvertes, 1 poche interne couverte, 4 attaches internes pour l'outillage à main
- + Sac en 600D et poches en polyester 1680D qui maximise la résistance



CODE ARTICLE : 5132005340
54⁹⁹ €
4 892210199550
PRIX GÉNÉRALEMENT CONSTATÉ EN MAGASIN

Sac de rangement à roulettes 4 / 5 outils ONE+™

- + Identique à RSSLTB1
- + 2 roues et 1 poignée télescopique pour se déplacer facilement



CODE ARTICLE : 5132005345
63⁹⁹ €
4 892210199614
PRIX GÉNÉRALEMENT CONSTATÉ EN MAGASIN

RSSBP1 // RSSBP2

Sac à dos

- + Capacité : 20 kg
- + Poignées et sangles rembourrées pour plus de confort
- + Base renforcée et étanche à l'eau
- + Multiples compartiments pour accessoires et outils : compartiment pour ordinateur, un organisateur pour les divers outillages à main, 2 poches internes couvertes et une poche avec fermeture éclair, 3 poches à l'avant et 2 poches latérales
- + Sac en 600D et poches en polyester 1680D qui maximise la résistance



CODE ARTICLE : 5132005343
63⁹⁹ €
4 892210199591
PRIX GÉNÉRALEMENT CONSTATÉ EN MAGASIN

Sac à dos à roulettes

- + Identique à RSSBP1
- + 2 roues et 1 poignée télescopique extensible jusqu'à 52 cm pour se déplacer facilement



CODE ARTICLE : 5132005344
85⁴⁹ €
4 892210199607
PRIX GÉNÉRALEMENT CONSTATÉ EN MAGASIN

INDEX DES PICTOGRAMMES

Produits sur batterie (sans fil)	Produits électriques (filaire)	Plateforme Lithium-Ion IntelliCell™ 18V	Plateforme Lithium-Ion 12V	Outil du Concept 18V ONE+™	Outil du Concept 18V ONE+™ Haute Performance	Gestion individuelle de la charge/décharge des cellules	Batterie haute énergie	Technologie Dust Tech™	Moteur sans charbons
Revêtement bi-matériau micro-alvéolé	Mode de vissage pour visser à fleur	Laser en croix	Guidage laser	Voyant de mise sous tension	Aspiration cyclonique	Charge ultra rapide	Embout renforcés	Technologie Air Comprimé	Nombre, type et ampérage batterie
Nombre de batterie(s)	Puissance en watts	Puissance de frappe	Niveau de pression	Dépression	Aspiration	Puissance moteur	Couple en Nm	Fréquence de frappe	Vitesse(s)
Vitesse de soufflerie	Débit d'air	Débit d'air	Taux d'oscillation	Oscillation	Diamètre oscillation	Course de lame	Course de lame	Débit max.	Vitesse câble
Température de chauffe	Type de patin	Diamètre mandrin autoserrant	Mandrin SDS+	Fixation hexagonale 1/4"	Capacité mandrin	Fixation carrée 1/2"	Emmagement en T	Emmagement universel	Épaisseur pointe
Diamètre tête	Longueur câble	Longueur câble	Longueur tuyau	Diamètre bâton de colle	Diamètre pince de serrage	Capacité mandrin	Largeur de rabotage	Dimension accessoire polisseuse	Dimensions patin
Dimensions bande	Dimensions bande	Dimensions bande	Diamètre patin ou disque	Alésage disque	Diamètre x alésage de la lame	Diamètre brosse	Longueur de pointe	Diamètre pointe	Taille des agrafes
Diamètre max. débris	Largeur de travail	Diamètre tambour	Capacité de perçage/coupe matériaux	Capacité de coupe	Capacités de coupe	Hauteur ou largeur de passe	Capacité de ponçage	Débit max.	Épaisseur feuillure
Profondeur de passe	Profondeur de berceau	Capacité du réservoir	Capacité du réservoir	Capacité du réservoir	Capacité du réservoir	Capacité du réservoir	Capacité cuve	Diamètre tuyau	Capacité tube (cartouche)
Alimentation mixte : batterie ou secteur	Nombre de Lumens	Portée	Technologie «Whisper™» (faibles émissions sonores)	Puissance sonore	Niveau sonore	Temps de chauffe	Angle de coupe	Angle de coupe	Inclinaison de la semelle sans outil
Mouvement pendulaire	Oscillation orbitale	Changement de lame sans outil	Fixation de la lame sécurisée	Patin ajustable	Maintenance du câble	Changement du disque sans outil	Carter 2-en-1	Poignée rotative	Poids produit
Indice de protection	Indice de protection	Démarrage progressif	Système antivibration	Tête articulée	Tête orientable	Poignée pivotante	Extraction des poussières	Changement bande par levier	Ecran LCD
Hauteur ajustable	Perche télescopique	Inclinaison du chargeur	Table aluminium	Lampe	Indicateur de charge	Éclairage LED	4 modes : perçage, perforation, burinage et burinage flottant	Laser en croix	Portée du laser
Laser 360°	Plage de nivellement automatique	Filetage	Filetage	Précision	Portée du télémètre	Projection 8 points	Plage de mesure	Longueur de la canne télescopique	Indicateur du taux d'humidité
Sélection du matériau à tester	Inclinaison du plateau	Inclinaison	Batterie Lithium	Batterie à retirer lors de la charge	Batterie rechargeable par USB	Indice de réparabilité			

CERTAINS DES PRODUITS RYOBI® PRÉSENTS DANS CE CATALOGUE SONT COMMERCIALISÉS DANS LE CADRE D'UNE DISTRIBUTION SÉLECTIVE.
Ils sont identifiés par l'icône « logo partenaire ».

POUR TOUTE QUESTION RELATIVE À CES PRODUITS, veuillez prendre contact avec votre revendeur ou interlocuteur commercial Ryobi® habituel.

18V ONE+

RYOBI



UNE BATTERIE
POUR PLUS DE

200+

OUTILS
de bricolage
et de jardinage



Et bien plus encore...



Automobile



Nettoyage atelier
et maison



Loisirs
créatifs



Décoration



Bricolage



Stationnaire



Éclairage



Loisirs
extérieurs



Entretien
pelouse



Entretien arbres
et haies



Nettoyage
jardin



Suivez-nous sur nos réseaux : **Ryobi France**

Contactez le Service Clients Ryobi®

Par email
commandes.fr@tti-emea.com

Par téléphone
01 60 94 69 41

CONTACTEZ VOTRE COMMERCIAL

3 ANS
DE GARANTIE

Ryobi® se réserve le droit de modifier à tout moment et sans préavis les caractéristiques de ses produits. Document non contractuel. Photos non contractuelles. Les produits présentés dans ce catalogue sont soumis à nos conditions générales de vente. Les prix indiqués dans ce document sont donnés à titre purement indicatif. L'utilisation de la marque Ryobi® est liée à la licence fournie par Ryobi Limited. **TTI** Techtronic Industries France - RCS MEAUX B 349 282 772 - 01/2023 - 5139001909
IMPRIM'VERT® Ryobi® a sélectionné un imprimeur qui agit pour notre environnement.

ryobitools.fr

* Garantie 2 ans + 1 an d'extension offert, voir conditions sur le site Ryobi® : ryobitools.fr